

# 感染症対策商品の 詰め合わせギフト承ります。



※商品写真の内容はイメージです。

年末年始のご進物に是非ご使用ください。

アルコールスプレー・除菌ジェル・除菌ウェットシート・自動ディスペンサー・サーモメーター・手洗い石鹸など、豊富な感染症対策商品の中からご提案させていただきます。

## 感染症対策商品 詰め合わせギフト

※価格は仕様により異なります  
発注単位：100セット～  
アッセンブリー：日本

商品の入れ替わりが頻繁に起きるので、  
その時にご用意できる商品でアッセンブリー致します。

### OEM 対応

フラップ部分のオリジナル印刷が可能です。

外装フィルムのオリジナル印刷も可能です。  
30,000～

アルコール配合あり / なしからお選びいただけます。

※大判(約300x200mm)も可能です。

## よく手にするウェットティッシュでオリジナル制作

オリジナルフラップ ウェットティッシュ ハンディ除菌

※価格は仕様により異なります  
発注単位：1000コ～ ※送料別途  
入り数：200入

サイズ：約150 x 200mm 10枚入  
パッケージ 約65 x 140mm  
生産国：日本

材質：原紙…スパンレース不織布 (PET、レーヨン、融着繊維) 成分…アルコール5%配合、除菌剤 (PG、グリセレス-26、ベンザルコニウムクロリド、ブチルカルバミン酸ヨウ化プロピニル)



# 「新型コロナウイルス」 対策アイテム総合カタログ

PCR検査キット・飛沫防止ボード・フェイスシールド  
除菌グッズ・非接触温度計・除菌アルコール etc...

vol. **6**

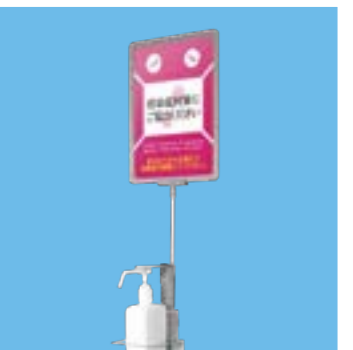
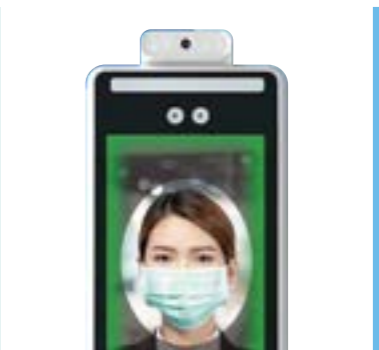

**100**以上  
掲載アイテム



# 飛沫対策に最適!大切な空間をしっかりと守る!!

※飛沫とは、空気中に漂うマイクロ飛沫を指します。※本製品は人と人との間に設置してのご使用を推奨しています。※本製品使用時にも、マスクの着用などの感染対策を推奨しております。

NEW

安心の  
日本製



## ブラザー工業製 パーソナル空間向け 小型空気清浄機

# DF-2

JOYSOUNDを展開するカラオケメーカーとして、飛沫に対してさまざまな策を講じてきたエクシングと、その親会社であるブラザー工業の開発力を結集し誕生した新発想の小型空気清浄機です。

**簡単設置** 会議室・受付・応接室・食堂  
オフィス・ミーティングルーム



### Wファンで飛沫をパワフル吸引!

ブラザー工業製のプリンターにも採用されているブラザー工業独自設計の左右のファンにより、強力な吸引力を発生させ、空気中に漂う小さな飛沫を、前後・上面の3方向からパワフルに吸引します。

### 0.3ミクロンの小さな飛沫も逃さず吸引!

0.3ミクロンまでの微粒子を、99.97%除去できる高性能フィルター(U字形の静電HEPAフィルター)を搭載。広範囲に浮遊する小さな飛沫も逃さず吸引することができます。



### 人のすぐそばで、すばやく飛沫を吸引&浄化

人と人との会話が発生するパーソナル空間に絞ることで、空間全体の空気を循環させるよりも圧倒的に速く、クリーンな環境を作ります。また、空気清浄にかかるコストも時間も大幅に減らすことができます。



### 簡単なフィルター交換で手間いらず!

DF-2の上部カバーを外して、フィルター両端のつまみを持ち、引き出すことでフィルターに直接触れずに交換することができます。衛生的です。

運転音:(ハイパワー)43dB/(ノーマル)35dB 集塵フィルター:静電HEPAフィルター  
環境性能:(動作温度)5~35°C/(動作湿度)20~80%(結露無きこと)/USBケーブル:(仕様)USB TypeA オス - TypeC オス/(長さ)1.5m  
USB-ACアダプター:入力:AC100V 50Hz/60Hz/出力:DC5V/2A  
注1:運転音は製品より正面、左面、右面、上面1mにおいて測定したものを平均して、無響室換算した時の値です。  
交換用フィルター(交換目安:1日6時間使用で3ヶ月)はメーカーサポートセンターからご購入ください。0120-141-224

パーソナル空間向け小型空気清浄機 DF-2			
※送料別途 品番:31227 JAN:4977766818384	発注単位:1コ 入数:1 生産国:日本	サイズ:W300 x H99 x D74mm 材質:ABS	付属品:USBケーブル(TypeC)、フィルターx1 電源:AC100V 50/60Hz 消費電力:(ハイパワー)8W/(ノーマル)5W

OEM 対応

飛沫防止

サイズ10種類

簡単組立

定番アイテム

オリジナルサイズ可  
最大サイズ  
W1400 x H600

日本製

Social distance

名入れ可能

サイズバリエーション豊富なアクリルパーテーション カスタムオーダーも可能!

注意

アルコール、シンナー、ベンジン、除光液、ガラスクリーナーや漂白剤で拭くと、アクリルの性質上割れる事がございますので絶対に使用しないでください。  
お手入れの際は、台所用の中性洗剤を薄めたぬるま湯を、柔らかい布にひたし固く絞って拭いてください。

デスクにピッタリ

3L サイズ

脚数4

開口部有り無し  
写真は開口部無し

特大サイズ

3L  
W1400 x H600 x D200 mm

3L  
W1400 x H600 x D200 mm  
開口部 W300 x H150

飛沫感染防止アクリルボード・3L サイズ		飛沫感染防止アクリルボード・3L サイズ・開口	
※送料別途 品番:31081 JAN:4981709405104	サイズ:W1400 x H600 x D200mm 厚み…本体 3mm、脚 5mm	※送料別途 品番:31080 JAN:4981709405111	サイズ:W1400 x H600 x D200mm 開口部 W300 x H150mm 厚み…本体 3mm、脚 5mm

2L サイズは脚が 2 本になります。(脚が 4 本なのは 3L サイズのみ)

2L  
W1200 x H600 x D200 mm

2L  
W1200 x H600 x D200 mm  
開口部 W300 x H150

飛沫感染防止アクリルボード・2L サイズ		飛沫感染防止アクリルボード・2L サイズ・開口	
※送料別途 品番:31078 JAN:4981709405081	サイズ:W1200 x H600 x D200mm 厚み…本体 3mm、脚 5mm	※送料別途 品番:31079 JAN:4981709405098	サイズ:W1200 x H600 x D200mm 開口部 W300 x H150mm 厚み…本体 3mm、脚 5mm



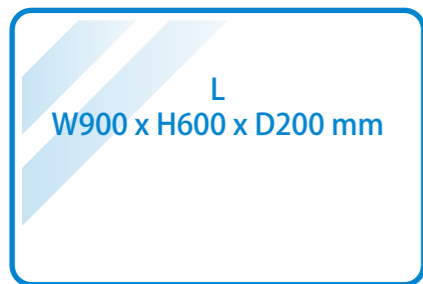

飛沫感染防止アクリルボード・Lサイズ  
 ※送料別途 品番：31082 J A N：4981709405067  
 サイズ：W900 x H600 x D200mm  
 厚み…本体 3mm、脚 5mm



Lサイズ  
 脚数 2  
 開口部有り無し  
 写真は開口部有り



飛沫感染防止アクリルボード・Lサイズ・開口  
 ※送料別途 品番：31073 J A N：4981709405074  
 サイズ：W900 x H600 x D200mm  
 開口部 W300 x H150mm  
 厚み…本体 3mm、脚 5mm

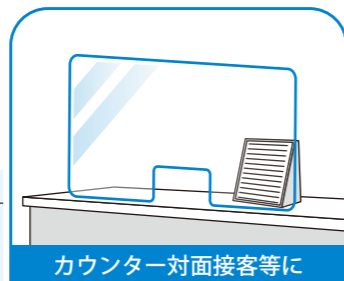

カウンター対面接客等に



使い勝手のイイ、小さめ



サイドの間仕切りとして



Sサイズ  
 脚数 2



Mサイズ  
 脚数 2



飛沫感染防止アクリルボード  
 Mサイズ  
 ※送料別途 品番：31076 J A N：4981709405043  
 サイズ：W545 x H600 x D200mm  
 厚み…本体 3mm、脚 5mm



飛沫感染防止アクリルボード  
 Sサイズ  
 ※送料別途 品番：31074 J A N：4981709405029  
 サイズ：W410 x H600 x D200mm  
 厚み…本体 3mm、脚 5mm



飛沫感染防止アクリルボード  
 M-2サイズ  
 ※送料別途 品番：31077 J A N：4981709405050  
 サイズ：W600 x H545 x D200mm  
 厚み…本体 3mm、脚 5mm



飛沫感染防止アクリルボード  
 S-2サイズ  
 ※送料別途 品番：31075 J A N：4981709405036  
 サイズ：W600 x H410 x D200mm  
 厚み…本体 3mm、脚 5mm

売れ筋商品



木製脚  
 Mサイズ  
 脚数 2



木製脚  
 Sサイズ  
 脚数 2



国産ヒノキを使用した優しい風合い

NEW LINEUP  
 木のぬくもりを感じる木製の脚  
 アクリルに切れ目がないので  
 縦横自由に使えます

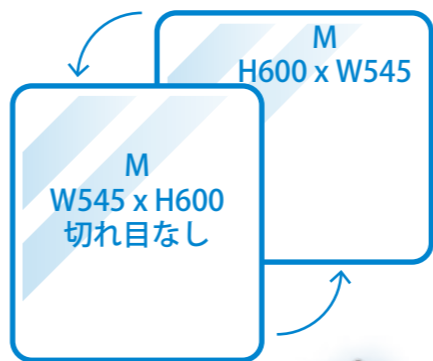

飛沫感染防止アクリルボード  
 Mサイズ木製スタンド  
 ※送料別途 品番：93298  
 サイズ：W545 x H600 x D110mm  
 厚み…本体 3mm  
 脚…W110 x H40 x D30mm

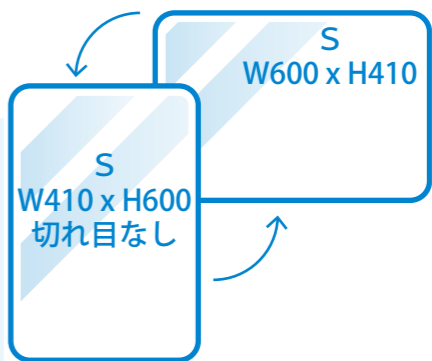

飛沫感染防止アクリルボード  
 Sサイズ木製スタンド  
 ※送料別途 品番：93297  
 サイズ：W410 x H600 x D110mm  
 厚み…本体 3mm  
 脚…W110 x H40 x D30mm

！飲食店などにオススメ



NEW

飛沫防止パーティションが  
 宣伝スペースになります。

パーティション専用 POP ケース  
 発注単位：1コ〜 入数：100  
 カートン単位で送料元払い  
 材質：ポリ塩化ビニール 1mm 曲げ加工  
 生産国：日本  
 厚さ 5mm のパーティションまで対応可能  
 画像で使用している POP はイメージです。  
 商品には付属しておりません。  
 お客様でご用意ください。

<b>A4</b> タテ	A4 用タテ型 ※送料別途 品番：31204 サイズ：W220 x H317mm	<b>A5</b> タテ	A5 用タテ型 ※送料別途 品番：31202 サイズ：W158 x H230mm	<b>A6</b> タテ	A6 用タテ型 ※送料別途 品番：31200 サイズ：W125 x H158mm	<b>A7</b> タテ	A7 用タテ型 ※送料別途 品番：31198 サイズ：W84 x H125mm
<b>A4</b> ヨコ	A4 用ヨコ型 ※送料別途 品番：31205 サイズ：W307 x H230mm	<b>A5</b> ヨコ	A5 用ヨコ型 ※送料別途 品番：31203 サイズ：W220 x H168 mm	<b>A6</b> ヨコ	A6 用ヨコ型 ※送料別途 品番：31201 サイズ：W115 x H168mm	<b>A7</b> ヨコ	A7 用ヨコ型 ※送料別途 品番：31199 サイズ：W115 x H94mm

パーティションが宣伝広告スペースになる  
 差し込むだけの簡単設置



？ 何故、たくさんの種類を用意できるのか？  
 コロナの影響で飛沫感染への意識が強くなりました。弊社は初期の段階から対面用アクリルボードの製作に取り掛かり、大手企業様や多様なシーンでのご注文をお受け致しました。その「経験」と「実績」で今必要なラインナップを独自に取り揃えました。





- 飛沫防止
- G-PET 素材
- アルコール  
清掃可能
- 折り曲げ組立  
(※KMTY-G04を除く)
- 軽量一体型  
(※KMTY-G04を除く)
- 日本製**

**G-PET 製飛沫防止パネル**  
 発注単位：全て1枚～ 入り数：全て1入（複数枚セットは送料元払い）  
 材 質：PET 生産国：日本



**PET 素材の飛沫防止シールド**

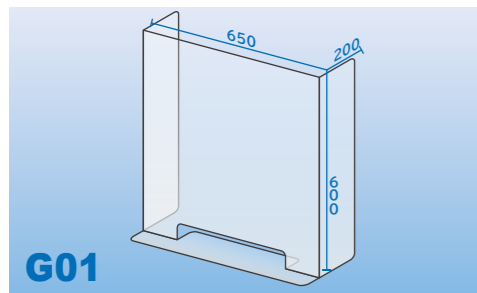

**G01**  
**G-PET KMTY-G01**  
 単 品：※送料別途  
 品 番：31094  
 10枚組：※送料込み  
 品 番：31125  
 サイズ：約 W650 x H600 x D200mm(板厚 2mm)

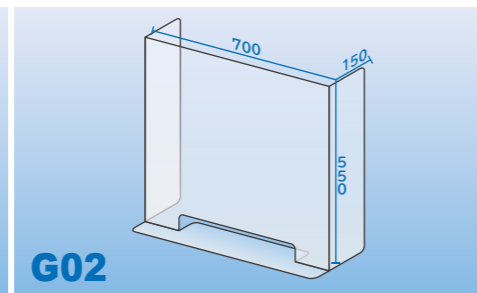

**G02**  
**G-PET KMTY-G02**  
 単 品：※送料別途  
 品 番：31095  
 10枚組：※送料込み  
 品 番：31126  
 サイズ：約 W700 x H550 x D150mm(板厚 2mm)

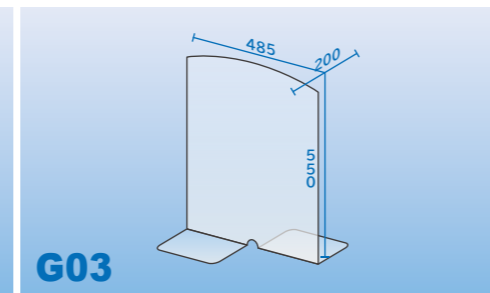

**G03**  
**G-PET KMTY-G03**  
 単 品：※送料別途  
 品 番：31096  
 10枚組：※送料込み  
 品 番：31127  
 サイズ：約 W485 x H550 x D200mm(板厚 3mm)

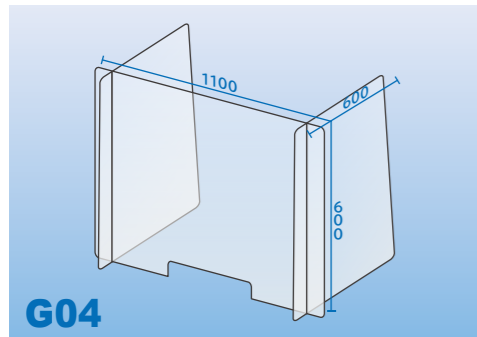

**G04**  
**G-PET KMTY-G04**  
 単 品：※送料別途  
 品 番：31097  
 3枚組：※送料込み  
 品 番：31128  
 サイズ：約 W1100 x H600 x D600mm(板厚 3mm)



**G05**  
**G-PET KMTY-G05**  
 単 品：※送料別途  
 品 番：31098  
 10枚組：※送料込み  
 品 番：31129  
 サイズ：約 W540 x H650 x D220mm(板厚 2mm)



- 飛沫防止
- 段ボール製
- 対面用
- 日本製**

**安価で丈夫なパーテーション**

**ダンボールパーテーション対面用**  
 ※送料別途  
 品 番：31083  
 J A N：4981709405128  
 発注単位：1コ～  
 入り数：5入  
 5コ単位で送料元払い  
 材 質：段ボール・塩ビ  
 サイズ：W900 x H650 x D200mm  
 窓…W760 x H500mm  
 生産国：日本

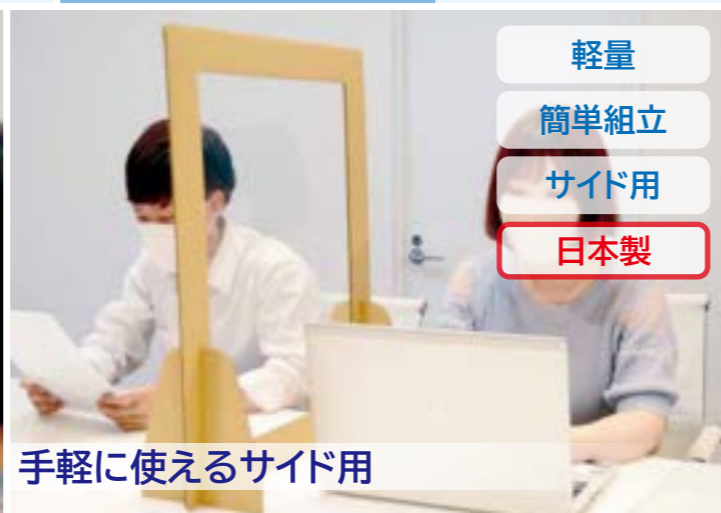

- 軽量
- 簡単組立
- サイド用
- 日本製**

**手軽に使えるサイド用**

**ダンボールパーテーションサイド用**  
 ※送料別途  
 品 番：31084  
 J A N：4981709405135  
 発注単位：1コ～  
 入り数：5入  
 5コ単位で送料元払い  
 材 質：段ボール・塩ビ  
 サイズ：W540 x H650 x D200mm  
 窓…W410xH530mm  
 生産国：日本



**名入れ可能なレジカウンターシールド**

**F T S BASE L-SHAPE(L字型)**  
 ※送料別途  
 品 番：31089  
 J A N：4981709405197  
 発注単位：1コ～ 入り数：1セット入  
 サイズ：W950xH850xD280mm  
 開口 W470xH370mm(4.6kg)  
 材質：パネル…PET 台座・ビーム…ステンレス  
 生産国：日本

**F T S BASE SQUARE(スクエア)**  
 ※送料別途  
 品 番：31088  
 J A N：4981709405180  
 発注単位：1コ～ 入り数：1セット入  
 サイズ：W480xH850xD280mm(3.7kg)  
 材質：パネル…PET  
 台座・ビーム…ステンレス  
 生産国：日本

- OEM 対応
- レジカウンター  
飛沫防止
- PET 樹脂  
シールド
- オプション  
パーツあり
- 名入れ可能
- 日本製**
- 詳しくはWEBへ



組み合わせできるオプションあり



独自設計の安定性



アルコール清掃可能



開口部有で受け渡し可能



スマートな対面シールド



抗菌・抗ウイルス性をもつメラミンプレート

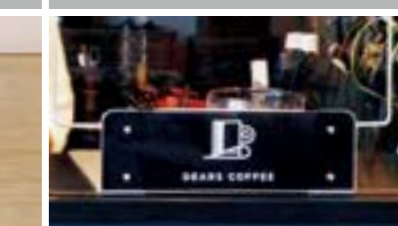

フルカラー名入れ可能

オプションパーツや、詳しいカタログをお求めの場合は、各営業までお問い合わせください。



【注意】本カタログの製品は医薬品・医薬部外品ではありません。

**NEW**

血中酸素飽和度の測定

健康管理  
指先測定  
脈拍測定

指を入れるだけの簡単測定  
自動電源 OFF

酸素飽和度・脈拍数・灌流指数

**重症化の目安となる血中酸素飽和度**

家庭用酸素飽和度メーター はかるくん	※送料別途 品番：31237 JAN：4580614747141 発注単位：1コ 入り数：48入 カートン単位で送料元払い	サイズ：約 W58 x H32 x D32mm(約27g) パッケージ約 W90 x H40 x D60mm 材質：本体カバー/電源ボタン…ABS、指ホルダー…シリコン 生産国：中国 2波長吸光度法 単4アルカリ乾電池×2本(別売) 本品は医療機器ではありません。ウェルネス機器です。
--------------------	--	--

指を入れるだけの簡単測定  
指を離すと自動シャットアウト

血中酸素飽和度の測定

健康管理  
指先測定  
脈拍測定

高品質センサー内蔵

**毎日の健康管理に、血中酸素測定！**

パルスゼロメーター	※送料別途 品番：31118 JAN：4560133833334 発注単位：1コ 入り数：60入 カートン単位で送料元払い	サイズ：W57 x H31 x D34mm(58g) パッケージ W60 x H80 x D38mm 生産国：中国 2波長吸光度法 単4アルカリ乾電池×2本(別売) 酸素飽和度 (SpO2)：30~100% (精度±2%) 脈拍数 (PRbpm)：25bpm~250bpm (精度±1bpm) 灌流指標 (PI)：0.6< 動作環境温度/湿度：5~40℃/15%~80%
-----------	--	--

換気の見える化

二酸化炭素濃度測定器

NDIR方式  
リアルタイム測定  
温度湿度測定  
ドイツ製高精度センサー搭載

**見えないCO2濃度を色と数値で可視化**

高機能 エアクオリティモニター	※送料別途 品番：31177 発注単位：1コ サイズ：W70 x H80 x D35mm パッケージ W102 x H72 x D112mm	生産国：中国 内容物：測定器本体 USB充電ケーブル 取り扱い説明書 各1
-----------------	--	--

おススメ

温度計  
非接触  
1秒測定  
警告アラーム  
温度によってバックライト変化

**1秒測定で高機能のサーモメーター**

非接触サーモメーター	※送料別途 品番：93311 JAN：4580104146966 発注単位：1コ 入り数：24入 カートン単位で送料元払い	サイズ：W80 x H145 x D37mm パッケージ…W103 x H165 x D45mm 生産国：中国 単4電池×2本(別売)、日本語説明書入り
------------	--	---

温度計  
大画面  
非接触  
アラート通知  
ハイスピード検知  
マスク着用OK  
簡単組み立て

追加機能  
検知者データ保存 50,000人分  
アラート温度設定変更可能  
アラート音量設定変更可能

上位互換商品

高さ調整可能 1100mm~1790mm

37.5℃以上アラート通知  
EXは温度設定が可能

AIカメラが顔を自動認識し、画面に温度を表示します。

8インチの高解像度モニターを使用

マスクや帽子を着用していても測定が可能です。  
※顔の3分の2以上が露出している場合

異常を検知するとアラート&画面表示でお知らせ  
測定方法 検知距離：0.5m  
検知精度垂直：30°水平 30°  
検知精度：±0.3℃

サーモメーター	※送料別途 品番：31139 発注単位：1コ 入り数：1入 10コ単位で送料元払い	サイズ：W136 x H272 x D26mm 本体 1350g スタンド 6.1kg モニター 8インチ 高解像度モニター 生産国：中国 電源 ACアダプター同梱
サーモメーター EX	※送料別途 品番：31140 発注単位：1コ 入り数：1入 10コ単位で送料元払い	サイズ：W136 x H272 x D26mm 本体 1350g スタンド 6.1kg モニター 8インチ 高解像度モニター 生産国：中国 電源 ACアダプター同梱

【注意】本カタログの製品は体温計（薬事法で規定）ではありません。医療用機器ではありません。正しい体温の測定には、医療用の体温計をご利用ください。

ディスペンサー  
自動噴射  
業務用  
貼り換え可能 A4POP フレーム  
容量 1リットル  
噴射回数約 2万  
※単2電池4本(別売り)

本体色黒色有り  
お問い合わせください

高さ調整可能 1400mm~1600mm

POP付きのオートディスペンサー

上位互換商品  
追加機能  
体表面温度を測定 (0.5秒測定)

※単2電池4本(別売り)

画面と音で分かりやすくお知らせします。  
※単2電池4本(別売り)

売れ筋商品

高さ調整可能 1600mm~1800mm

体表面温度が測定できるハイグレードモデル

上位互換商品  
追加機能  
音声案内機能 5言語対応  
録画機能付 モニター

※単2電池4本(別売り)

高さ調整可能 1600mm~1800mm

さらに機能が追加されたハイエンドモデル

オートディスペンサースタンド	※送料別途 品番：21599 発注単位：1コ 入り数：1入 材質：アルミ合金	サイズ：W300 x D340 x H1400~1600mm 7kg 生産国：中国
オートディスペンサースタンド S (体表面温度計付き)	※送料別途 品番：31110 発注単位：1コ 入り数：1入 材質：アルミ合金	サイズ：W340 x D300 x H1600~1800mm 7kg 生産国：中国
オートディスペンサースタンド S・PRO	※送料別途 品番：31187 発注単位：1コ 入り数：1入 材質：アルミ合金 生産国：中国	サイズ：W340 x D300 x H1600~1800mm 7kg ※自動消毒器は単2電池×4本(別売) ACアダプター付属(温度計用)

【注意】本カタログの製品は体温計（薬事法で規定）ではありません。医療用機器ではありません。正しい体温の測定には、医療用の体温計をご利用ください。



**NEW**

オプション  
フレーム

A4サイズ  
ポスター  
フレーム

※足踏み消毒液  
スタンドと  
同時購入に限る

注意喚起・広告スペース

**NEW**

オプション  
500ml  
ボトル

※足踏み消毒液  
スタンドと  
同時購入に限る

無地白色のプレーンボトル

**NEW**

オプション  
専用  
敷マット

床をアルコールから守る

A4サイズポスターフレーム(足踏み消毒液スタンドオプションパーツ)

※送料込み  
品番: 31234  
発注単位: 1コ〜

材質: アルミ  
サイズ:  
W210 x H297mm  
ポスターは含まれておりません

500ml 消毒液ボトル(足踏み消毒液スタンドオプションパーツ)

※送料込み  
品番: 31232  
発注単位: 1コ〜  
(足踏み消毒液スタンドと同梱)

材質: PE  
サイズ: W82 x H175 x  
D58mm 容量…500ml  
本体色: 白

スタンド用敷きマット

※送料込み  
品番: 31233  
発注単位: 1コ〜

サイズ:  
W540 x H600mm  
毛足の長さ約6mm  
ゴムフチ付き

消毒スタンド

足踏み式

シンプル設計

**NEW**

別途必要品  
使用可能消毒液ボトル  
(高さ120mm以上、丸ボトル85mm以下)

オプション装備

**NEW**

※ポスターはイメージです。  
商品には含まれておりません。

A4サイズ  
ポスターフレーム  
品番: 31234

500ml  
消毒液ボトル  
品番: 31232

スタンド用  
敷きマット  
品番: 31233

オプションフル装備例

ディスペンサー

足踏み式

1L空ボトル付

対応ボトル高さ170mm以上

足踏みペダル

フット式ディスペンサー

組立式 足踏み消毒液スタンド

※送料別途  
品番: 31231  
発注単位: 1コ〜  
入り数: 1入  
材質: スチール、樹脂  
他

サイズ: W310 x H920  
x D340mm  
4.3kg  
生産国: 中国

オプションフル装備

組立式 足踏み消毒液スタンド  
+500ml 消毒液ボトル (31232)  
+スタンド用敷きマット (31233)  
+A4サイズポスターフレーム (31234)

※送料別途  
品番: 31111  
発注単位: 1コ〜  
入り数: 1入  
材質: 本体…鉄  
ボトル容器…PP

サイズ: スタンドサイズ  
H約1100mm  
土台…W280 x D380mm  
ボトルラック…直径約90mm  
重量…約5.6kg  
生産国: 中国

※デザインは予告なく変更となる場合がございます

足踏み式消毒スタンド

※送料別途  
品番: 31111  
発注単位: 1コ〜  
入り数: 1入  
材質: 本体…鉄  
ボトル容器…PP

サイズ: スタンドサイズ  
H約1100mm  
土台…W280 x D380mm  
ボトルラック…直径約90mm  
重量…約5.6kg  
生産国: 中国

ディスペンサー

非接触

自動噴射

500ml

非接触で使えるオートディスペンサー

**NEW**

ディスペンサー

非接触

自動噴射

400ml

吸水マットが付きディスペンサーセット

非接触 アルコール自動ディスペンサー (液体噴霧式)

※送料別途  
品番: 31141  
JAN: 4580104147017  
発注単位: 1コ〜  
入り数: 20入  
カートン単位で送料元払い

サイズ: W75 x H230 x D111mm  
パッケージ  
W115 x H235 x D72mm  
生産国: 中国  
単3乾電池 x 4本 (別売)  
液体アルコール専用になります。

アルコールディスペンサー sugn (スグン) 400ml

※送料別途  
品番: 31222  
発注単位: 1コ〜  
入り数: 32入  
カートン単位で送料元払い  
材質: ABS、PC

サイズ: W100 x H200 x D125mm  
パッケージ W130 x H210 x D120mm  
生産国: 中国  
噴射量3段階切替  
付属品…単4アルカリ乾電池 x 4本、吸水マット、  
ロート、取扱説明書

**NEW**

液体・ジェル状両タイプ対応

ディスペンサー

非接触

自動噴射

500ml

受け皿付き

かわいいキューブ型マルチディスペンサー

**NEW**

サイドにアクリルケース付き  
紙ナプキンの収納や、  
広告チラシを収納できます。

ディスペンサー

非接触

自動噴射

500ml

受け皿付き

収納付きになったマルチディスペンサー

キューブ型マルチディスペンサー

※送料別途  
品番: 31235  
発注単位: 1コ〜  
入り数: 1入

サイズ: W110 x H177 x D305mm  
材質: ABS、PC、スチール  
生産国: 中国  
単3アルカリ乾電池 x 4本 (別売)  
噴射量: 2段階調節、タンク容量: 500ml

キューブ型マルチディスペンサー アクリルケース付

※送料別途  
品番: 31236  
発注単位: 1コ〜  
入り数: 1入

サイズ: W110 x H177 x D305mm  
材質: ABS、PC、スチール、アクリル  
生産国: 中国  
単3アルカリ乾電池 x 4本 (別売)  
噴射量: 2段階調節、タンク容量: 500ml

自動噴射

大容量  
1000mlタンク

たっぷり入る

ありそうでなかった、受け皿付き

床を汚さない  
受け皿付き

ディスペンサー

非接触

自動噴射

大容量1000ml

残量がみえる

動作環境  
5 ~ 35°C、  
湿度 30 ~ 80%  
(非結露)

オートケア 1000ml 卓上ディスペンサー

※送料別途  
品番: 31186  
JAN: 4904625788694  
発注単位: 1コ〜  
入り数: 1入

材質: ABS(本体・トレー)、PC(タンク)、  
TPE(脚)、シリコン(パッキン)  
サイズ: 約W92 x H229 x D180mm  
トレー約W100 x H19 x D228mm  
生産国: 中国  
単3アルカリ乾電池 x 4本 (別売)



**超お値打ち。**

**除菌ジェル**  
アルコール約75%  
500ml  
速乾  
パタつかない

**今絶対に必要なアルコールジェル**

※送料別途 品番：93481 JAN：4573188329790 発注単位：1コ 入り数：24入 カートン単位で送料元払い	材質：エタノール、精製水、グリセリン サイズ：φ70 x H175mm (ノズルを上げるとH195mm) 内容量：500ml 生産国：中国
--	---

**NEW** 50ml 100ml 500ml 1000ml

**徹底除菌アルコールの豊富なラインナップ**

**除菌アルコール**  
アルコール約75%  
4サイズ

※送料別途 品番：31223 W30 x H118 x D30mm 発注単位：1コ 入り数：192入	※送料別途 品番：31224 W38 x H148 x D38mm 発注単位：1コ 入り数：96入	※送料別途 品番：31225 W62 x H245 x D62mm 発注単位：1コ 入り数：24入	※送料別途 品番：31226 W80 x H265 x D80mm 発注単位：1コ 入り数：12入	共通項目 カートン単位送料元払い 生産国：中国 材質： エタノール濃度75%(±5%) 水・その他25%
--	---	---	---	---

**大容量アルコール**  
アルコール約77%  
5リットル  
軽減税率対象商品

**高純度カテキン配合による抗菌持続性**

※送料別途 品番：93443 JAN：4510759890013 発注単位：1コ 入り数：4入	材質：本体…PET、キャップ…PP 発酵アルコール、緑茶抽出物、乳酸ナトリウム、グリセリン、脂肪酸エステル、ショ糖脂肪酸エステル、精製水 内容量：5リットル サイズ：W209 x H270 x D132mm 生産国：日本
---	--

**大容量アルコール**  
アルコール約75%  
5リットル  
食品添加物  
軽減税率対象商品

**食品に触れてもOKな詰め替え用アルコール**

※送料別途 品番：21590 JAN：4930287123719 発注単位：1コ 入り数：4入	材質：エタノール、乳酸ナトリウム、精製水 内容量：5リットル 生産国：日本
---	---

**除菌シート**  
300枚入  
ノンアルコール

**たっぷり使えるウェットシート**

※送料別途 品番：31182 JAN：4589870630426 発注単位：1コ 入り数：6入 カートン単位で送料元払い	材質：レーヨン、ポリエステル(シート)水、プロピレングリコール、塩化ベンザルコニウム、グレープフルーツ種子エキス サイズ：φ200 x H195mm (シートサイズ：(約)W170xH200mm) 生産国：日本
---	--

**除菌スプレー** **超速乾**  
アルコール約70% **日本製**

**拭き取り要らずで簡単便利!**

※送料別途 品番：93310 JAN：4589870630426 発注単位：1コ 入り数：48入 カートン単位で送料元払い	材質：エタノール、IPA、抗菌剤、ブタン、プロパン 内容量：500ml サイズ：φ65 x H220mm 生産国：日本
--	--

**NEW** **泡せっけん**  
殺菌・消毒  
うるおい成分配合  
※指定医薬部外品

**殺菌・消毒・うるおい泡せっけん**

※送料別途 品番：31212 JAN：4987067293407 発注単位：1コ 入り数：25入 カートン単位で送料元払い	サイズ：パッケージ W81 x H171 x D58mm 生産国：日本 内容量：300ml
--	--

**NEW** **中性洗剤**  
5リットル  
高濃縮洗剤  
20~600倍希釈

**たっぷり使える除菌洗剤**

※送料別途 品番：31230 JAN：4930287123016 発注単位：1コ 入り数：4入 内容量：5リットル	材質：液性：中性 生産国：日本 用途…食器・調理器具用 標準使用濃度0.15%~0.2% 食品の触れる部分の洗浄には十分すぎる必要です。
--	--

**売れ筋商品**  
アルコール約75%  
1リットル  
食品添加物  
軽減税率対象商品

**手軽に使える1ℓタイプ**

※送料別途 品番：31168 JAN：4930287115035 発注単位：1コ 入り数：12入 内容量：1リットル	材質：エタノール、乳酸ナトリウム、精製水 ボトル…プラスチック ノズル…ハイデン サイズ：W80 x H260 x D120mm 生産国：日本
---	---

品番：21595 1リットル 品番：21594 500ml

**詰め替え用ボトル**  
※デザインは予告なく変更となる場合がございます

※送料別途 品番：21595 JAN：4930287115035 発注単位：1コ 入り数：12入 内容量：1リットル	※送料別途 品番：21594 JAN：4930287115035 発注単位：1コ 入り数：12入 内容量：500ml
---	---

**手指消毒剤**  
中性  
1リットル  
速乾  
保湿剤配合

**3種類の保湿剤配合**

※送料別途 品番：93440 JAN：4987010141564 発注単位：1コ 入り数：12入	材質：ベンザルコニウム塩化物他4成分含有 内容量：1リットル サイズ：W135 x H253 x D77mm※ポンプ装着時 生産国：日本
--	---

**除菌スプレー**  
62~65vol%  
1リットル  
速乾  
保湿剤配合

**ヒアルロン酸配合除菌スプレー**

※送料別途 品番：31112 JAN：4562441906977 発注単位：1コ 入り数：12入 カートン単位で送料元払い	材質：エタノール、水、ヒアルロン酸Na 内容量：1リットル サイズ：W100 x H220 x D100mm 生産国：日本
--	--

**除菌アルコール**  
アルコール約77%  
1リットル  
軽減税率対象商品

**高アルコール濃度除菌**

※送料別途 品番：93442 JAN：4510759690019 発注単位：1コ 入り数：12入	材質：スプレー部はPP他はP.9の5ℓと同じ 内容量：1リットル サイズ：W82 x H250 x D82mm 生産国：日本
--	---

**ノベルティに最適**

**感染予防対策アイテムが1袋に!**

1袋に6種類の感染予防対策アイテムが入っています!

**国産・不織布3層マスク**  
安心の国産マスク。便利で安全な個包装タイプです。

**マスク袋 マスクシェルター**  
マスクの一時保管や、そのままゴミ箱へ捨てることも可能です。直接触れずに着脱でき、衛生的です。

**除菌ジェル 5ml**  
外出先や、お食事前、お部屋へ戻った時の手指の除菌にお使いください。

**ポケットタオルペーパー**  
外出先での手洗いの後に、ご使用ください。持ち運びにも便利なサイズです。

**アルコール除菌ウェットティッシュ**  
さっと一拭きで清潔にしてくれるウェットティッシュ5枚入り。気になる部分にささっと使えます。

**石鹸おしぼり**  
液体石鹸を染み込ませた携帯おしぼりです。商品に水を含ませずり合わせることで石鹸が泡立ちます。

**セット商品**  
マスク・マスク袋  
除菌・手洗い  
お値打ち商品

**感染予防対策セット**

※送料別途 品番：31185 発注単位：1コ 入り数：100入 カートン単位で送料元払い サイズ：W140 x H210mm	内容品 ポケットタオルペーパー(10枚入)・アルコール除菌ウェットティッシュ(5枚入)・除菌ジェル5ml(1個)・不織布3層マスク(1枚)・マスクシェルター(1枚)・石鹸おしぼり(1袋)
---	--



**NEW** ※指定医薬部外品



スプレー 50ml

消毒液 340ml



つめかえ用 300ml



つめかえ用 1000ml

コルゲンコーワ  
手指・皮膚の洗浄  
手指・皮膚の消毒  
速乾  
ローションタイプ  
うるおい成分配合

**速乾・消毒・潤い 三拍子そろった消毒液**

コルゲンコーワ消毒液 スプレー 50ml・消毒液 340ml・つめかえ用 300ml・つめかえ用 1000ml

<b>スプレー 50ml</b> ※送料別途 品番: 31218 J A N : 4987067228201 W74 x H161 x D33mm 発注単位: 1コ〜 入り数: 30入	<b>消毒液 340ml</b> ※送料別途 品番: 31219 J A N : 4987067228102 W74 x H161 x D62mm 発注単位: 1コ〜 入り数: 18入	<b>つめかえ用 300ml</b> ※送料別途 品番: 31220 J A N : 4987067223701 W115 x H200 x D58mm 発注単位: 1コ〜 入り数: 28入	<b>つめかえ用 1000ml</b> ※送料別途 品番: 31221 J A N : 4987067224104 W170 x H280 x D77mm 発注単位: 1コ〜 入り数: 15入	<b>共通項目</b> カートン単位送料元払い 生産国: 日本 材質: 成分…ベンザルコニウム塩化物 添加物…エタノール (アルコール濃度約 61vol%) グリセリン、ヒアルロン酸ナトリウム、カルボキシビニルポリマー、2,2'-ニトリロトリエタノール
---	---	--	---	--

**NEW** ※指定医薬部外品



スプレー 50ml

消毒液 340ml



つめかえ用 300ml



つめかえ用 1000ml

コーワ消毒液  
手指・皮膚の洗浄  
手指・皮膚の消毒  
速乾  
ローションタイプ  
うるおい成分配合

**シンプルで使いやすい多機能消毒液**

コーワ消毒液 スプレー 50ml・消毒液 340ml・つめかえ用 300ml・つめかえ用 1000ml

<b>スプレー 50ml</b> ※送料別途 品番: 31214 J A N : 4987067801602 W32 x H127 x D32mm 発注単位: 1コ〜 入り数: 64入	<b>消毒液 340ml</b> ※送料別途 品番: 31215 J A N : 4987067825905 W74 x H161 x D62mm 発注単位: 1コ〜 入り数: 30入	<b>つめかえ用 300ml</b> ※送料別途 品番: 31216 J A N : 4987067327805 W115 x H200 x D58mm 発注単位: 1コ〜 入り数: 42入	<b>つめかえ用 1000ml</b> ※送料別途 品番: 31217 J A N : 4987067327904 W170 x H280 x D77mm 発注単位: 1コ〜 入り数: 24入	<b>共通項目</b> カートン単位送料元払い 生産国: 日本 材質: 成分…ベンザルコニウム塩化物 添加物…エタノール (アルコール濃度約 61vol%) グリセリン、ヒアルロン酸ナトリウム、カルボキシビニルポリマー、2,2'-ニトリロトリエタノール
---	---	--	---	--

**NEW** 消毒液

速乾ジェル  
うるおい成分

※指定医薬部外品



60ml

ワンプッシュ 200ml

**NEW** うがいぐすり

のどの殺菌・消毒  
口臭の除去  
清涼成分配合

ワンプッシュ 350ml

**かわいい除菌ジェル**

**のどをしっかりとケアする定番うがいぐすり** ※指定医薬部外品

<b>コルゲンコーワ手とゆびの消毒ジェル 300ml</b> ※送料別途 品番: 31213 J A N : 4987067251407 発注単位: 1コ〜 入り数: 18入 カートン単位で送料元払い	サイズ: パッケージ W74 x H160 x D57mm 材質: 成分…ベンザルコニウム塩化物 添加物…エタノール、グリセリン、ヒアルロン酸Na、アロエ、カルボキシビニルポリマー、トリエタノールアミン 生産国: 日本	<b>60ml</b> ※送料別途 品番: 31209 J A N : 4987067242405 W125 x H220 x D28mm 発注単位: 1コ〜 入り数: 24入	<b>ワンプッシュ 200ml</b> ※送料別途 品番: 31210 J A N : 4987067293308 W65 x H160 x D52mm 発注単位: 1コ〜 入り数: 12入	<b>ワンプッシュ 350ml</b> ※送料別途 品番: 31211 J A N : 4987067282104 W74 x H176 x D62mm 発注単位: 1コ〜 入り数: 8入	<b>共通項目</b> カートン単位送料元払い 材質: 成分…セチルピリジニウム塩化物水和物 (CPC)、グリチルリチン酸二カリウム、トメントール、チョウジ油、ハッカ油 添加物…ユカリ油、エドモント Ca/2Na、香料、エタノール
---	---	---	--	---	--

自分で出来る  
自宅で出来る  
簡単・本格検査キット  
PCR検査 | 抗原検査

**NEW** 抗原検査検査キット

セルフチェック  
簡単検査  
その場で検査  
東亜産業

約15分間色付きのラインが表示されるまで待ちます。

**特典**  
本検査キットを使用して陽性の方は、東亜産業 PCR検査キットでの検査を**無料**で受けられます!

安心の「日本製」商品

※PCR検査キットのお申込みはWEBでのお申込みが必要です。その際、抗原検査キットの結果の写真を添付してください。

新型コロナウイルス抗原検査ペン型デバイス

※送料別途  
品番: 31197  
J A N : 4562441909374  
発注単位: 1コ〜 入り数: 120入  
カートン単位で送料無料

サイズ: パッケージ W120 x H230(mm)  
生産国: 日本  
付属品: 試験紙付き唾液コレクター × 1  
抽出パuffa × 1 / 乾燥剤 × 1  
使用説明書 × 1

※使用期限: 製造から2年  
※本品は研究用であり、対外診断用医薬品ではありません。医薬品としての臨床的有用性は確認されておりません。

検査後、3パターンの回収方法をお選び頂けます。

PCR検査検査キット  
簡単検査  
本格検査  
唾液採取  
痛みを伴わない  
東亜産業

- ご自宅で簡単に国内検査が可能!
- 検査方法は唾液を採取するだけ痛みを伴わない検査です。
- 唾液を直接PCR検査にかけられるのではなく、一度分離させ核酸抽出しPCR検査にかけられるのでより正確な検査レポートが可能です。
- 採取した唾液を、3パターンの方で回収します。

- ①WEBの回収サービスの利用  
ご指定の場所へ回収に伺います。
- ②PCRセンターへの持込  
各地域のセンターは下記を参照。  
<https://toa-pcr.com/>
- ③運送会社様での配送  
(お客様運賃負担)  
ご自分で配送業者指定の外装箱を追加購入して発送してください。  
必ず申込書を同封ください。

結果はメールでお知らせ。

本格的な、PCR検査を職場や自宅でできる!

新型コロナウイルス PCR検査キット

※注意> ※唾液検査につき、新型コロナウイルスに特徴的なRNAが検出されるかの、検査状況を(高リスク/低リスク)にて報告します。  
※感染の有無については専門の病院又は最寄りの保健所に相談ください。

1個入り ※送料別途 品番: 31142 発注単位: 1コ〜 入り数: 20入 カートン単位で送料元払い	20個セット ※送料別途 品番: 31143 発注単位: 1セット〜 入り数: 1セット入	100個セット ※送料別途 品番: 31144 発注単位: 1セット〜 入り数: 20入 ×5カートン	J A N : 4562441908810 サイズ: W220 x H166 x D40mm 生産国: 中国 検査名 新型コロナウイルス PCR検査 検査種類 核酸増幅法 (RT-PCR法) 全国対応可 本品の正式名称: 「新型コロナウイルス PCR検査唾液採取用検査キット」
--	--	---	---

所要時間約15分

本格的な抗原検査がその場で直ぐにできる!

検査キット先端で鼻腔全体の粘膜・粘膜をこすりとります

- 検査対象…ウイルスのタンパク質
- 検査内容…現在ウイルスに感染しているかどうかをチェックできる
- 特徴…粘膜の採取箇所が痛くない鼻の入り口で可能
- その他…確定診断には使えないが一般的なPCR検査同等の一致率(約98%)
- 想定される使用用途…体調不安時のセルフチェック、会議、イベント会食開催時のスクリーニング

抗原検査検査キット  
セルフチェック  
簡単検査  
その場で検査

本製品は、日本において体外診断用医薬品としての承認を受けたものではなく、研究用試薬です。診断目的で使用することはできません。検体採取が不適切である場合には、偽陰性が出やすくなります。一度使用した本製品は、感染防止策に配慮して適切に廃棄してください。再使用はできません。※20個入り以上をご希望の方は担当営業までお問い合わせください。

※こちらのページの商品を大口でご購入を検討の場合は、特別価格をご提示させていただきますので別途、各営業までお問い合わせください。



**開閉可動式**  
**飲食可能**  
**シールド取替**

**メガネタイプ**の可動式フェイスシールド

**メガネ OK**  
**帯電防止**  
**防曇加工**

簡単取り付け

可動式フェイスシールドメガネタイプ A 1個袋入り仕様

※送料別途 品番：46198 J A N：4981709405142 発注単位：1コ 入り数：100入 カートン単位で送料元払い	材質：ポリカーボネート・PET サイズ：フレーム W145 x H50 x D150mm シールド W240 x H200mm 生産国：中国 ※国内検品梱包
---	--

**交換用**  
**ワンタッチ付替え**

10枚

※メガネは付属していません

専用換えシールド

**お徳用セット**  
※個包装なし

お得な20コ入りセット

可動式フェイスシールド 換えシールド 10枚セット

※送料別途 品番：46235 J A N：4981709405159 発注単位：1コ 入り数：100入 カートン単位で送料元払い	材質：PET サイズ：W240 x H200mm 生産国：中国 ※国内検品梱包 品番 46198・31086 用
---	--

可動式フェイスシールドメガネタイプ A 20コセット

※送料別途 品番：31086 J A N：4981709405173 発注単位：1コ 入り数：10入 カートン単位で送料元払い	材質：上記参考 サイズ：上記参考 生産国：上記参考
--	---------------------------------

**開閉可動式**  
**ワンタッチ付替え**

可動式フェイスシールド

**交換用**  
**ワンタッチ付替え**

シールド 日本製

×10

※メガネは付属していません

←専用換えシールド

可動式フェイスシールド (日本製シールド付属)

※送料別途 品番：46185 J A N：4981709405005 発注単位：1コ 入り数：100入 カートン単位で送料元払い	材質：フレーム…ポリカーボネート 取付ブラグ…TPU シールド…PET サイズ：シールド W245 x H195mm 生産国：シールド…日本 メガネ…中国
---	---

可動式フェイスシールド (日本製) 交換用シールド 10枚セット

※送料別途 品番：46188 J A N：4981709405012 発注単位：1コ 入り数：100入 カートン単位で送料元払い	材質：取付ブラグ…TPU シールド…PET サイズ：シールド W245 x H195mm 生産国：日本 ※46185 専用となります。
---	---

**オリジナル印刷**

10個から製作可能

シールド印刷・検品加工など日本国内作業で安心の品質

全面フルカラー印刷可能

CMYK+ホワイト

可動式フェイスシールド (typeA)

オリジナル可動式フェイスシールド (typeA)

※価格は仕様により異なります 品番：31038 発注単位：10コ 入り数：100入 印刷：10~799UV インクジェット 800~ UV オフセット	材質：メガネ…ポリカーボネート シールド…PET サイズ：パッケージ W275 x H35mm (内ヘッダー 30mm) x D40mm 生産国：メガネ中国 シールド日本
---	---

**OEM 対応**  
**飛沫防止**  
**防曇加工**  
**通気性◎**

外観を損なわないマウスシールド

クリアマウスシールド

※送料別途 品番：31105 J A N：4589859834142 発注単位：1コ 入り数：320入 カートン単位で送料元払い	材質：ABS、PET、PP サイズ：セット時…W135 x H100 x D55mm シールド…W138 x H75mm 生産国：中国
---	--

**個包装入り**  
**三層構造**  
**99% カット**  
**優しくフィット**

絶対定番、不織布マスク・個包装

TSJ 快適マスク (個包装 50枚入・レギュラー)

※送料別途 品番：31114 J A N：4573556611342 発注単位：1箱 (50枚入)~ 入り数：40箱 (2000枚)入 カートン単位で送料元払い	材質：本体フィルター部…ポリプロピレン (PFE/BFE99% カットフィルター使用) ノーズプレート部…ポリエチレン 耳ゴム…平ゴムタイプ・ポリエチレン/ポリウレタン サイズ：商品サイズ (ゴム部除く)…W175 x H95mm パッケージサイズ…W205 x H105 x D105mm 生産国：中国
---	--

**NEW** 衛生的に使用できる  
リクローズドビロー包装

不織布マスク  
99%カット  
新編集フィルター  
7枚入り

ふつう M ホワイト  
小さめ S ベビーピンク

三次元マスク

三次元マスク ふつうMサイズ・小さめSサイズ

※送料別途 品番：31207(M) 31208(S) J A N：4987067325306(M) 4987067325504(S) 発注単位：1コ~入り数：60入 カートン単位で送料元払い	材質：不織布 サイズ：M…W175mm S…W145mm パッケージ W125 x H240 x D28mm 生産国：日本
--	--

**NEW**

不織布マスク  
99%カット  
30枚入り

ホワイト  
ブラック

3D 立体マスク

THE MASK 3D 立体不織布マスク 30枚入り ホワイト・ブラック

※送料別途 品番：31228(初付) 31229(アック) J A N：4979607009920(初付) 4979607009937(アック) 発注単位：1コ~入り数：60入 カートン単位で送料元払い	材質：不織布 サイズ：90 x 130mm (2つ折り) パッケージ W155 x H55 x D115(mm) 生産国：フィリピン
--	--

**NEW**

フェイスシールド

×10

定番フェイスシールド

フェイスシールドバラ 10枚セット

※送料別途 品番：31206 発注単位：1コ~ 入り数：10入 カートン単位で送料元払い	材質：本体…PET バンド…ゴム スポンジ…ポリウレタン サイズ：W330 x H220mm 生産国：中国
--	---

食品衛生法・食品添加物など規格基準に適合しています。

**手袋**  
使い切りタイプ  
衛生用品

エンボス加工でベタつきを軽減

ポリエチレン手袋 (100枚入)

※送料別途 品番：31121 J A N：4903673614535 発注単位：1箱 (100枚入)~ 入り数：120箱入 カートン単位で送料元払い	材質：ポリエチレン サイズ：全長 270mm パッケージ (ヘッダー込み) W115 x H220 x D20mm 生産国：中国 左右兼用
---	--

Sサイズ・Lサイズもごさいます。詳しくはお問い合わせください。

**手袋**  
使い切りタイプ  
衛生用品

ささっと使い捨てできるポリ手袋

LD手袋・Mサイズ (100枚入)

※送料別途 品番：21588 J A N：4930287214097 発注単位：1箱 (100枚入)~ 入り数：40箱入	材質：LDPE (低密度ポリエチレン) サイズ：全長 280mm 手のひらまわり 330mm 生産国：中国 左右兼用
--	--

**手袋**  
使い切りタイプ  
衛生用品

ぴたっとタイプで作業がしやすい

ニトリル手袋 Mサイズ ホワイト 100枚入

※送料別途 品番：31122 J A N：4573514450013 発注単位：1箱 (100枚入)~ 入り数：10箱入 20箱単位で送料元払い	材質：ニトリル サイズ：Mサイズ パッケージサイズ W220 x H70 x D120mm 生産国：タイ パウダーフリー仕様、左右兼用
---	--



# 可動式フェイスシールド 抗菌タイプ S

※注意 抗菌加工はメガネ本体のみに施してあり、シールド部分は交換を前提としており抗菌加工は施されていません。

## Ag<sup>+</sup> 抗菌 99.9% 除菌

銀イオンの抗菌力

高いレベルの安全性

抗菌作用が長時間持続

銀イオンの安全性と持続性

銀イオンのパワーは、高いレベルの安全性があり、抗菌作用が長時間持続します。直接肌に触れるメガネ部分に、銀イオンの抗菌剤が練り込んであり安全に使用することが出来ます。



Ag<sup>+</sup> 99.9% 抗菌 除菌 ※本製品はマスクと共に装着することを推奨します。

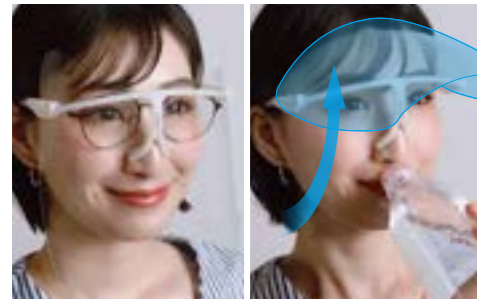

<p><b>メガネ着用可能</b></p> <p>メガネの上から問題なく着用することができます。 ※メガネの形状によって着用が出来ない場合があります。</p>	<p><b>開閉可動式・飲食可能</b></p> <p>水を飲んだり食べ物を口にする事ができるようになり、長時間着用が嬉しい機能です。</p>
<p><b>顔全体をガード</b></p> <p>シールドが変形しない設計</p> <p>防曇加工</p>	<p><b>高い透明性</b></p> <p>簡単取り付け</p> <p>帯電防止</p>
<p><b>銀イオンの抗菌力</b></p> <p>ウイルスが減少します。</p> <p>接触 Ag<sup>+</sup></p> <p>銀イオンを、メガネ本体に練り込んでいます。</p>	<p><b>一個入りパッケージ</b></p> <p>シールド(折り返し台紙付)</p> <p>メガネ本体(台紙付)</p>

Ag<sup>+</sup>(銀イオン)の抗菌力を用いて開発され、医療現場でも使用されている銀系無機抗菌剤「ゼオミック®」をメガネ本体に採用。肌に触れるメガネ部分が抗菌仕様で安心・安全です。

メガネ本体樹脂に練り込んでいるAg<sup>+</sup>(銀イオン)は接触した細菌を不活性化し、その増殖を抑制します。抗菌効果のある銀イオンのパワー+開閉可動式機能の使いやすさと、メガネ装着可能の自由さで、フェイスシールドの長時間使用が安全に使いやすくなりました。

※本製品は全ての菌やウイルスに効果があるわけではありません

【抗菌試験：JIS Z 2801 抗菌性試験準拠】

1 個袋入り	<p><b>可動式フェイスシールド 抗菌タイプ S 1個袋入り仕様</b></p> <p>※送料別途 品番：31165 JAN：4981709405302 発注単位：1pc 入り数：50pcs/CT ケース(50pcs)単位で送料無料</p>	<p>サイズ：メガネ…W145 x H62 x アーム長 145(mm) シールド…約 W240 x H200(mm) 材質：メガネ…ポリカーボネート、ゼオミック®(抗菌剤) シールド…PET 生産国：中国(日本国内全数検品・日本国内アッセンブリ加工) 北海道・沖縄・離島はケース単位でも別途配送料が必要となります</p>
-----------	---	---

20 個箱入り	<p><b>可動式フェイスシールド 抗菌タイプ S 20個箱入り</b></p> <p>※送料別途 品番：31166 JAN：4981709405319 発注単位：1箱 入り数：5箱入/CT ケース(5箱入)単位で送料無料</p>	<p>サイズ・材質・生産国…1個袋入りと同様 北海道・沖縄・離島はケース単位でも別途配送料が必要となります</p>	<p><b>交換用シールド</b></p> <p>※送料別途 品番：46235 JAN：4981709405159 発注単位：1コ 入り数：100入 カートン単位で送料無料</p>	<p><b>可動式フェイスシールド 換えシールド 10枚セット</b></p> <p>※送料別途 品番：46235 JAN：4981709405159 発注単位：1コ 入り数：100入 カートン単位で送料無料</p>
------------	---	---	--	--

注意 20個箱入りのセットは、個包装されておりません。

OEM

# コロナ用品のオリジナル製作可能商品ラインナップ

ポケットサイズは、A4三つ折りサイズなので、最大A4サイズまで封入可能。高品質な個包装マスクとの同梱で、開封率大幅UP!!

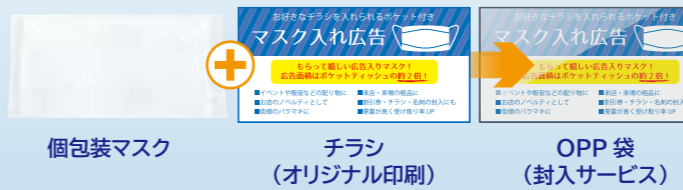

<p><b>個包装マスク</b></p> <p>※価格は仕様により異なります 発注単位：100コ 印刷：4色フルカラー サイズ：OPP袋…W210 x H105mm 広告サイズ：A…W210 x H297(A4三つ折り) B…W210 x H99mm</p>	<p><b>チラシ(オリジナル印刷)</b></p> <p>※価格は仕様により異なります 発注単位：100コ 印刷：4色フルカラー サイズ：OPP袋…W210 x H105mm 広告サイズ：A…W210 x H297(A4三つ折り) B…W210 x H99mm</p>	<p><b>OPP袋(封入サービス)</b></p> <p>仕様：広告ポケット付 OPP袋(個包装マスク1枚入) 内容：個包装マスク1枚/チラシ印刷/封入加工サービス 生産国：日本</p>
---	---	--

**A** …A4三つ折り

A4サイズ W210 x H297mm

三つ折り封入

**B** …A4 1/3 サイズカード

W210 x H99mm

封入

**衛生用品ノベルティで訴求力絶大**

**抗菌防臭 吸水速乾** 抗菌素材マスクで安全安心  
オリジナルロゴや印刷が出来るので、物販やノベルティに最適!



<p><b>オリジナル 3D FIT マスク</b></p> <p>※価格は仕様により異なります 発注単位：100コ 印刷：光沢 HOTFIX/全面 UV インクジェット 仕様：男性用/女性用/子供用(サイズ選択可能)</p>	<p>材質：本体/耳ひも…ナイロン 88% ポリウレタン 12% 抗菌剤：洗濯可能な高弾力抗菌繊維 VIRUSHUT® パッケージ：OPP袋入り仕様 生産国：日本</p>
---	---

マスク本体に、エンボス加工でデザインを入れられます。ボックスも、引き出し式の仕様で長く使えます。物販やノベルティとして、新たな定番品として需要の高い商品です。



<p><b>オリジナル エンボス加工入り不織布マスク</b></p> <p>※価格は仕様により異なります 発注単位：5000コ 印刷：マスク本体…エンボス加工パッケージ…4色オリジナルオフセット印刷+シュリンク包装 仕様：男性/女性/子供用(選択可能)</p>	<p>材質：本体/フィルタ部…ポリプロピレン 耳ひも…ポリウレタン、ポリエステル ノーズウィッター…ポリエチレン サイズ：マスク…W165 x H90mm BOX…H87 x W206 x D120mm 生産国：フィリピン</p>
--	---

**NEW**

アルコールvol77%  
弱酸性  
ヒアルロン酸配合

ペン型アルコール除菌スプレーを、オリジナルデザインで制作出来ます。

オンデマンドフルカラーにてオリジナルデザインをラベル貼り加工します

12.5mmのミニサイズ

※植物由来エタノール以外のアルコール成分は使用していません。  
※肌荒れ防止、保水性の持続が期待でき、バツキを抑え、サラサラ感を与えます。※厚労省の医薬部外品添加リストに掲載されている材料を使用しています。※肌に近い弱酸性に調整し、除菌効果も高めます。※エタノールの蒸発速度を遅らせ、除菌効果を高めます。  
※可燃性・火気厳禁です。危険物第四類アルコール類水溶性危険等級IIとなりますので保管場所は消防法が適用されます。

<p><b>オリジナルラベル アルコール除菌スプレー 8ml ペンタイプ</b></p> <p>※価格は仕様により異なります 発注単位：1000コ 印刷：オンデマンドフルカラーラベル貼り加工 仕様：クリップあり/なし</p>	<p>材質：エタノール(アルコール77vol%)、精製水、1,3-ブタンジオール、クエン酸、ヒアルロン酸ナトリウム サイズ：約125 x φ約15mm パッケージ：シュリンク加工 生産国：日本</p>
--	--

**全面フルカラー印刷可能のマスクケース**

全面フルカラープリント

抗菌加工素材

マグネット開閉式マスクを折りたたんで収納します。

<p><b>オリジナル 抗菌加工マスクケース</b></p> <p>※価格は仕様により異なります 発注単位：100コ 印刷：UVインクジェットフルカラー全面印刷 材質：合皮+抗菌加工素材</p>	<p>仕様：マグネット開閉式 外側…オリジナルフルカラー印刷 内側…抗菌加工素材使用 サイズ：折畳時…110 x 125mm 展開時…110 x 252mm 生産国：日本</p>
---	---