

G682

EVOLUTION  
GREEN <sup>VOL.</sup> 4



TOKISEI

常磐精工株式会社

〒591-8001 大阪府堺市北区常磐町3-19-3  
TEL 072-255-1287 FAX 072-255-1384  
<https://www.tokisei.co.jp>

安全衛生用品カタログ



TOKISEI

# Splash Prevention Partition

## 飛沫防止パーテーション

新しい生活の必需品 飛沫を防ぐ透明パーテーション  
シチュエーションに応じて様々な種類をラインナップしています

### CATEGORY GROUP\_

- 3 パーテーションスタンド
- 7 パーテーションスタンド3面タイプ
- 9 スライドパーテーション
- 11 カウンターパーテーション
- 13 アクリルパーテーション
- 15 トールパーテーション
- 17 miniパーテーション
- 18 ボールパーテーション



## ●パーテーションスタンド

軽くて頑丈なアルミフレームを使用したパーテーション  
長期間の設置にも最適な高級感のあるブラックタイプもラインナップ



●パネルフレーム=22mm×25mmアルミ押し出し材/アルミ台仕上げ(シルバー/ブラック) ●アクリル板/塩ビ板(透明)⇒厚さ1.5mm  
●脚部=材質:スチール鋼板(SPHC) 表面処理:焼付塗装(シルバー/ブラック) サイズ:W50×220mm

シーンに合わせて選べる高さ3タイプ

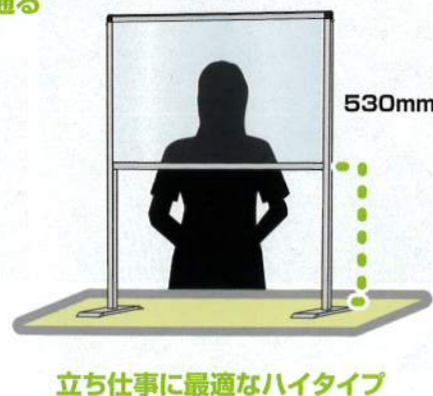

安定感があるスチール製のベースを使用

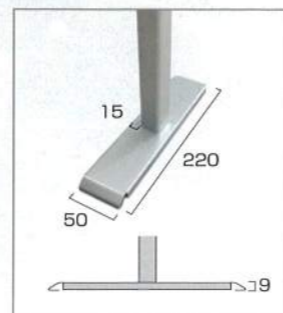

脚部外寸

フレームの外寸よりベース部分は外側に左右15mmずつ出ます。

With コロナ

面板を交換したり、プラスすれば掲示板等として再利用できます。  
アクリルの汚れや破損等にも対応可能

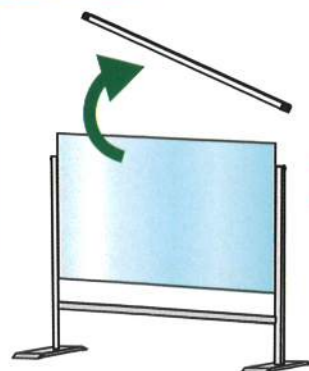

マグネットも使えます

⇒掲示板



⇒卓上サイン



⇒パーテーション  
+メッセージ



メッセージや  
写真をはさめます

(面板の価格表はP.5へ)

面板素材 (アクリル or 塩ビ) フレームカラー (シルバー or ブラック)

面板サイズ W600×H450

ロウタイプ

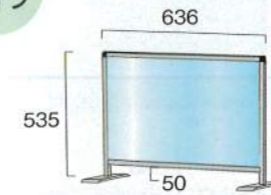

パーテーションスタンド(ロウタイプ)

HBPL450×600	13,200円(税込)	アクリル	シルバー
HBPL450×600E	13,200円(税込)	塩ビ	シルバー
BHBPL450×600	14,300円(税込)	アクリル	ブラック
BHBPL450×600E	14,300円(税込)	塩ビ	ブラック

※アクリル/塩ビサイズ W600×H450

通常タイプ

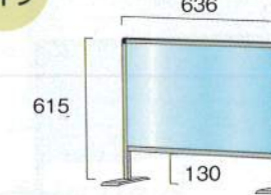

パーテーションスタンド

HBP450×600	13,200円(税込)	アクリル	シルバー
HBP450×600E	13,200円(税込)	塩ビ	シルバー
BHBP450×600	14,300円(税込)	アクリル	ブラック
BHBP450×600E	14,300円(税込)	塩ビ	ブラック

※アクリル/塩ビサイズ W600×H450

ハイタイプ

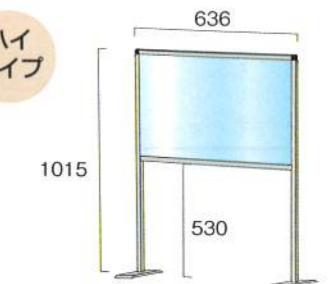

パーテーションスタンド(ハイタイプ)

HBP450×600	18,700円(税込)	アクリル	シルバー
HBP450×600E	18,700円(税込)	塩ビ	シルバー
BHBP450×600	20,900円(税込)	アクリル	ブラック
BHBP450×600E	20,900円(税込)	塩ビ	ブラック

※アクリル/塩ビサイズ W600×H450 ※脚部内重り付

面板サイズ W900×H450

ロウタイプ

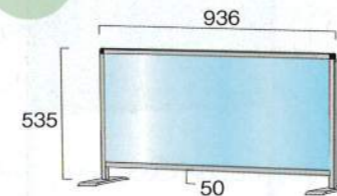

パーテーションスタンド(ロウタイプ)

HBPL450×900	14,300円(税込)	アクリル	シルバー
HBPL450×900E	14,300円(税込)	塩ビ	シルバー
BHBPL450×900	15,400円(税込)	アクリル	ブラック
BHBPL450×900E	15,400円(税込)	塩ビ	ブラック

※アクリル/塩ビサイズ W900×H450

通常タイプ

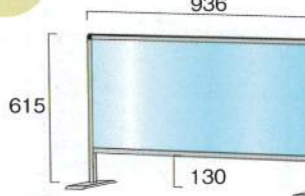

パーテーションスタンド

HBP450×900	14,300円(税込)	アクリル	シルバー
HBP450×900E	14,300円(税込)	塩ビ	シルバー
BHBP450×900	15,400円(税込)	アクリル	ブラック
BHBP450×900E	15,400円(税込)	塩ビ	ブラック

※アクリル/塩ビサイズ W900×H450

ハイタイプ

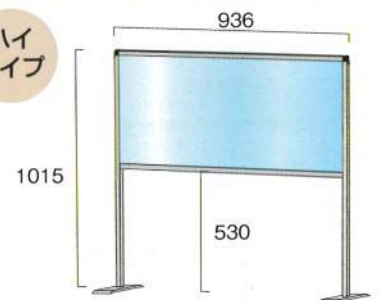

パーテーションスタンド(ハイタイプ)

HBP450×900	20,900円(税込)	アクリル	シルバー
HBP450×900E	20,900円(税込)	塩ビ	シルバー
BHBP450×900	23,100円(税込)	アクリル	ブラック
BHBP450×900E	23,100円(税込)	塩ビ	ブラック

※アクリル/塩ビサイズ W900×H450 ※脚部内重り付

面板サイズ W900×H600

ロウタイプ

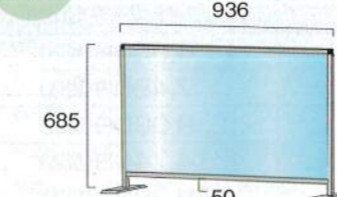

パーテーションスタンド(ロウタイプ)

HBPL600×900	16,500円(税込)	アクリル	シルバー
HBPL600×900E	16,500円(税込)	塩ビ	シルバー
BHBPL600×900	18,150円(税込)	アクリル	ブラック
BHBPL600×900E	18,150円(税込)	塩ビ	ブラック

※アクリル/塩ビサイズ W900×H600

通常タイプ

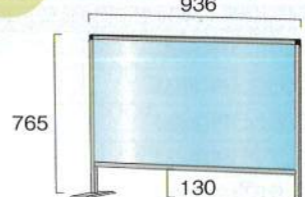

パーテーションスタンド

HBP600×900	16,500円(税込)	アクリル	シルバー
HBP600×900E	16,500円(税込)	塩ビ	シルバー
BHBP600×900	18,150円(税込)	アクリル	ブラック
BHBP600×900E	18,150円(税込)	塩ビ	ブラック

※アクリル/塩ビサイズ W900×H600

ハイタイプ

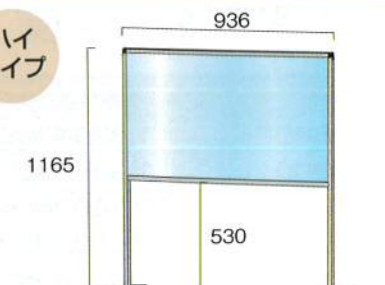

パーテーションスタンド(ハイタイプ)

HBP600×900	23,100円(税込)	アクリル	シルバー
HBP600×900E	23,100円(税込)	塩ビ	シルバー
BHBP600×900	25,300円(税込)	アクリル	ブラック
BHBP600×900E	25,300円(税込)	塩ビ	ブラック

※アクリル/塩ビサイズ W900×H600 ※脚部内重り付

## ●パーテーションスタンド

面板サイズ W1100×H450

ロウタイプ

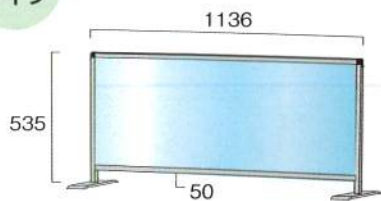

パーテーションスタンド(ロウタイプ)

HBPL450×1100	19,800円(税込)	アルミ	シルバー
HBPL450×1100E	19,800円(税込)	塩ビ	シルバー
BHBPL450×1100	21,450円(税込)	アルミ	ブラック
BHBPL450×1100E	21,450円(税込)	塩ビ	ブラック

※アクリル/塩ビサイズ W1100×H450

通常タイプ

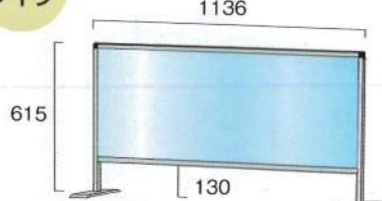

パーテーションスタンド

HBP450×1100	19,800円(税込)	アルミ	シルバー
HBP450×1100E	19,800円(税込)	塩ビ	シルバー
BHBP450×1100	21,450円(税込)	アルミ	ブラック
BHBP450×1100E	21,450円(税込)	塩ビ	ブラック

※アクリル/塩ビサイズ W1100×H450

ハイタイプ

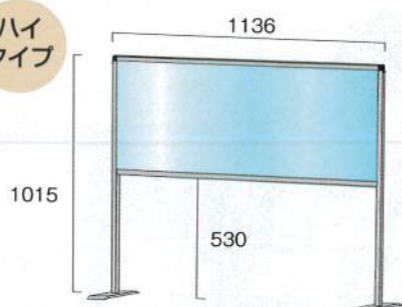

パーテーションスタンド(ハイタイプ)

HBP450×1100	26,400円(税込)	アルミ	シルバー
HBP450×1100E	26,400円(税込)	塩ビ	シルバー
BHBP450×1100	28,600円(税込)	アルミ	ブラック
BHBP450×1100E	28,600円(税込)	塩ビ	ブラック

※アクリル/塩ビサイズ W1100×H450 ※脚部内重り付

面板サイズ W1100×H600

ロウタイプ

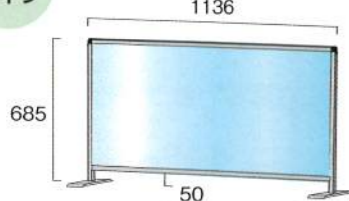

パーテーションスタンド(ロウタイプ)

HBPL600×1100	26,400円(税込)	アルミ	シルバー
HBPL600×1100E	26,400円(税込)	塩ビ	シルバー
BHBPL600×1100	28,050円(税込)	アルミ	ブラック
BHBPL600×1100E	28,050円(税込)	塩ビ	ブラック

※アクリル/塩ビサイズ W1100×H600

通常タイプ

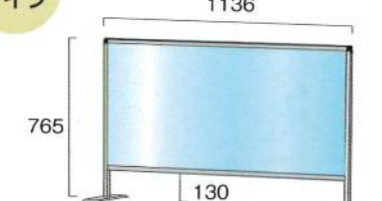

パーテーションスタンド

HBP600×1100	26,400円(税込)	アルミ	シルバー
HBP600×1100E	26,400円(税込)	塩ビ	シルバー
BHBP600×1100	28,050円(税込)	アルミ	ブラック
BHBP600×1100E	28,050円(税込)	塩ビ	ブラック

※アクリル/塩ビサイズ W1100×H600

ハイタイプ

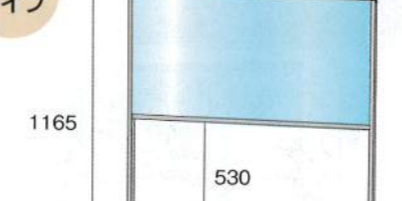

パーテーションスタンド(ハイタイプ)

HBP600×1100	33,000円(税込)	アルミ	シルバー
HBP600×1100E	33,000円(税込)	塩ビ	シルバー
BHBP600×1100	35,200円(税込)	アルミ	ブラック
BHBP600×1100E	35,200円(税込)	塩ビ	ブラック

※アクリル/塩ビサイズ W1100×H600 ※脚部内重り付

### 面板価格表

別売りの面板に差し替えて仕様を変更可能

<p>アルミ複合板 白 塩ビシート カッティングシート 貼付用ボード</p>	<p>アクリル/塩ビ板 (透明保護板)</p>	<p>手書き用ホワイトボード 水性用マーカーボード マグネット使用可能</p>
--	-----------------------------	---

面板サイズ	アルミ複合板(白無地)3mm	アクリル板 1.5mm	塩ビ板 1.5mm	ホワイトボード 3mm
450×600	1,320円(税込)	1,925円(税込)	1,925円(税込)	4,950円(税込)
450×900	1,980円(税込)	2,893円(税込)	2,893円(税込)	7,480円(税込)
450×1100	2,640円(税込)	3,850円(税込)	3,850円(税込)	9,900円(税込)
450×1700	3,960円(税込)	5,775円(税込)	5,775円(税込)	14,740円(税込)
600×900	2,640円(税込)	3,850円(税込)	3,850円(税込)	9,900円(税込)
600×1100	3,960円(税込)	5,775円(税込)	5,775円(税込)	14,740円(税込)
600×1700	5,280円(税込)	7,700円(税込)	7,700円(税込)	19,580円(税込)
150×600	—	1,287円(税込)	—	—
150×900	—	1,925円(税込)	—	—
150×1100	—	2,585円(税込)	—	—

※小さなメッセージを挟むためのアクリルです。



面板サイズ W1700×H450

ロウタイプ

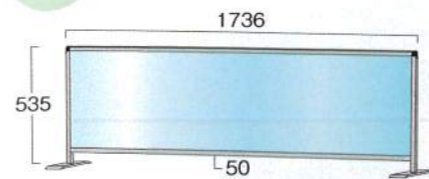

パーテーションスタンド(ロウタイプ)

HBPL450×1700	27,500円(税込)	アルミ	シルバー
HBPL450×1700E	27,500円(税込)	塩ビ	シルバー
BHBPL450×1700	29,700円(税込)	アルミ	ブラック
BHBPL450×1700E	29,700円(税込)	塩ビ	ブラック

※アクリル/塩ビサイズ W1700×H450 ※脚部内重り付

通常タイプ

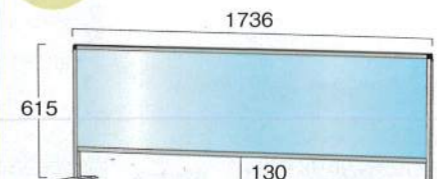

パーテーションスタンド

HBP450×1700	27,500円(税込)	アルミ	シルバー
HBP450×1700E	27,500円(税込)	塩ビ	シルバー
BHBP450×1700	29,700円(税込)	アルミ	ブラック
BHBP450×1700E	29,700円(税込)	塩ビ	ブラック

※アクリル/塩ビサイズ W1700×H450 ※脚部内重り付

ハイタイプ

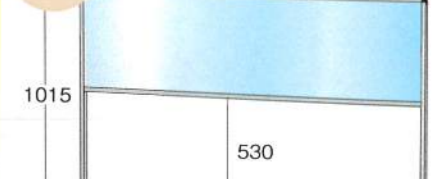

パーテーションスタンド(ハイタイプ)

HBP450×1700	29,700円(税込)	アルミ	シルバー
HBP450×1700E	29,700円(税込)	塩ビ	シルバー
BHBP450×1700	31,900円(税込)	アルミ	ブラック
BHBP450×1700E	31,900円(税込)	塩ビ	ブラック

※アクリル/塩ビサイズ W1700×H450 ※脚部内重り付

面板サイズ W1700×H600

ロウタイプ

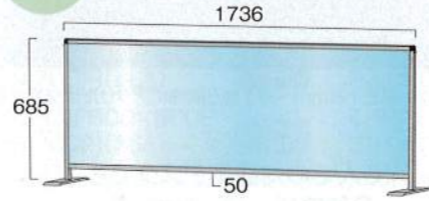

パーテーションスタンド(ロウタイプ)

HBPL600×1700	33,000円(税込)	アルミ	シルバー
HBPL600×1700E	33,000円(税込)	塩ビ	シルバー
BHBPL600×1700	35,200円(税込)	アルミ	ブラック
BHBPL600×1700E	35,200円(税込)	塩ビ	ブラック

※アクリル/塩ビサイズ W1700×H600 ※脚部内重り付

通常タイプ

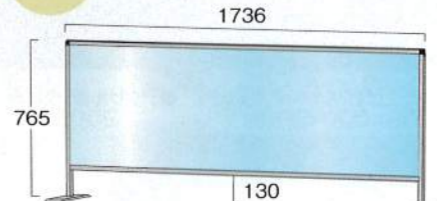

パーテーションスタンド

HBP600×1700	33,000円(税込)	アルミ	シルバー
HBP600×1700E	33,000円(税込)	塩ビ	シルバー
BHBP600×1700	35,200円(税込)	アルミ	ブラック
BHBP600×1700E	35,200円(税込)	塩ビ	ブラック

※アクリル/塩ビサイズ W1700×H600 ※脚部内重り付

ハイタイプ

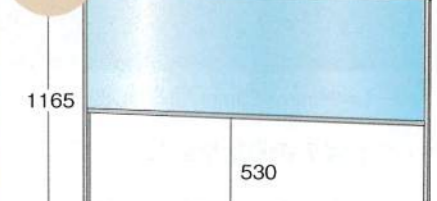

パーテーションスタンド(ハイタイプ)

HBP600×1700	35,200円(税込)	アルミ	シルバー
HBP600×1700E	35,200円(税込)	塩ビ	シルバー
BHBP600×1700	37,400円(税込)	アルミ	ブラック
BHBP600×1700E	37,400円(税込)	塩ビ	ブラック

※アクリル/塩ビサイズ W1700×H600 ※脚部内重り付

## ●パーテーションスタンド別注

### オリジナルサイズ概算価格表

※右記図のようにフレームサイズで、価格表をご覧下さい。  
※ご注文時に下部隙間の寸法(h)をご指定下さい。

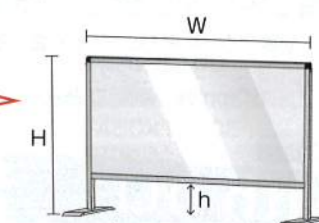

### パーテーションスタンド看板 シルバー 別注サイズ 概算 価格表

※表に乗っていない別注サイズも承ります。 ※透明板はアクリルから塩ビに変更も可能です(金額変更なし)

H(mm)	W(mm)	~599	600~699	700~799	800~899	900~999	1,000~1,099	1,100~1,199
~645	~645	17,600円	18,700円	18,700円	19,800円	25,300円	26,400円	26,400円
646~745	~645	18,700円	24,200円	25,300円	25,300円	26,400円	26,400円	26,400円
746~845	~645	18,700円	25,300円	25,300円	26,400円	26,400円	26,400円	27,500円
846~945	~645	19,800円	25,300円	26,400円	26,400円	26,400円	27,500円	27,500円

H(mm)	W(mm)	1,200~1,299	1,300~1,399	1,400~1,499	1,500~1,599	1,600~1,699	1,700~1,799
~645	1,200~1,299	33,000円	34,100円	34,100円	35,200円	35,200円	35,200円
646~745	1,200~1,299	34,100円	34,100円	35,200円	35,200円	35,200円	36,300円
746~845	1,200~1,299	34,100円	35,200円	35,200円	35,200円	36,300円	36,300円
846~945	1,200~1,299	35,200円	35,200円	35,200円	36,300円	36,300円	37,400円

※ベースを含む総Wは+30mmになります。 ※W1201~は重し付きベースになります。

(税込)

# 飛沫防止パーテーション

## ●パーテーションスタンド 三面タイプ

コンパクトに収納できる、折りたたみ式の3面パーテーション



●パネルフレーム=22mm×25mmアルミ押し出し材/アルマイト仕上げ(シルバー/ブラック) ●アクリル板/塩ビ板(透明)=厚さ1.5mm ※1面と同様にアクリルは交換可能

### 組み立て不要の折りたたみ式

軽くて頑丈なアルミフレーム製だから持ち運びも安心。



前面アクリル部分にピッタリ重なるサイドアクリル  
50mm幅の隙間に収納OK



▲不要な時は折りたたんでサッと収納

6人での対面型デスクでも3台のパーテーションで、エチケット距離をキープできます。

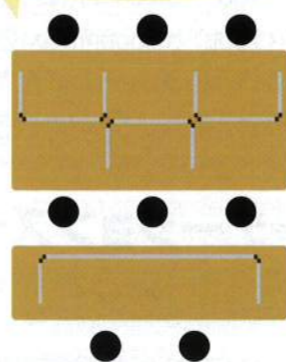

## With コロナ

ホワイトボードに交換するとテレワークに最適なデスク囲いパーテーションに。マグネット対応なので、作業効率もUP!



### 面板素材の違い

#### アクリル

アクリル板は、透明度が高く綺麗です。但し、塩ビ板よりもアルコールには弱いので、消毒の際には、中性洗剤等でお掃除される事をお勧めします。(アルコールで消毒するとクラックが入り、ヒビなどの原因になります。)

#### 塩ビ

塩ビ板は、1.5mmの厚さでは、あまり目立ちませんが青みがかった透明色です。ポリ塩化ビニールが素材なのでアルコールでの消毒も可能です。

# Splash Prevention Partition

### ロウタイプ

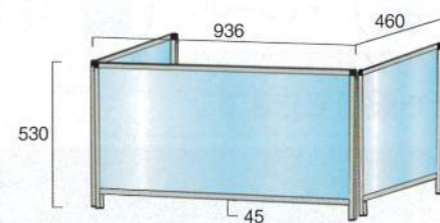

#### パーテーションスタンド三面タイプ(ロウ)

HBPL3F450×900 25,300円(税込)	アクリル シルバー	BHBPL3F450×900 28,600円(税込)	アクリル ブラック
HBPL3F450×900E 25,300円(税込)	塩ビ シルバー	BHBPL3F450×900E 28,600円(税込)	塩ビ ブラック

※アクリル/塩ビサイズ W900×H450/W424×H450

### ロウタイプ

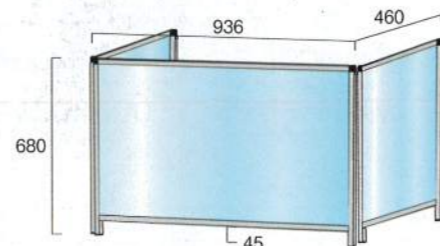

#### パーテーションスタンド三面タイプ(ロウ)

HBPL3F600×900 29,700円(税込)	アクリル シルバー	BHBPL3F600×900 33,000円(税込)	アクリル ブラック
HBPL3F600×900E 29,700円(税込)	塩ビ シルバー	BHBPL3F600×900E 33,000円(税込)	塩ビ ブラック

※アクリル/塩ビサイズ W900×H600/W424×H600

### ロウタイプ

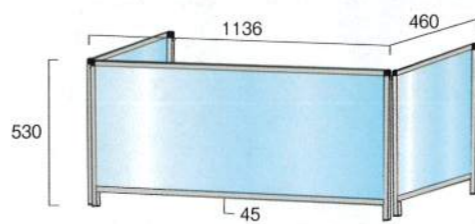

#### パーテーションスタンド三面タイプ(ロウ)

HBPL3F450×1100 29,700円(税込)	アクリル シルバー	BHBPL3F450×1100 34,100円(税込)	アクリル ブラック
HBPL3F450×1100E 29,700円(税込)	塩ビ シルバー	BHBPL3F450×1100E 34,100円(税込)	塩ビ ブラック

※アクリル/塩ビサイズ W1100×H450/W424×H450

### ロウタイプ

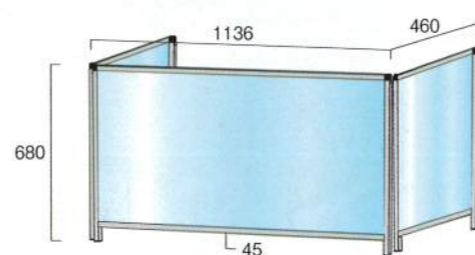

#### パーテーションスタンド三面タイプ(ロウ)

HBPL3F600×1100 34,100円(税込)	アクリル シルバー	BHBPL3F600×1100 38,500円(税込)	アクリル ブラック
HBPL3F600×1100E 34,100円(税込)	塩ビ シルバー	BHBPL3F600×1100E 38,500円(税込)	塩ビ ブラック

※アクリル/塩ビサイズ W1100×H600/W424×H600

### 通常タイプ

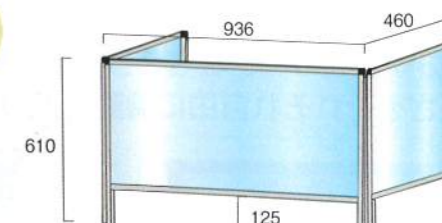

#### パーテーションスタンド三面タイプ

HBP3F450×900 25,300円(税込)	アクリル シルバー	BHBP3F450×900 28,600円(税込)	アクリル ブラック
HBP3F450×900E 25,300円(税込)	塩ビ シルバー	BHBP3F450×900E 28,600円(税込)	塩ビ ブラック

※アクリル/塩ビサイズ W900×H450/W424×H450

### 通常タイプ

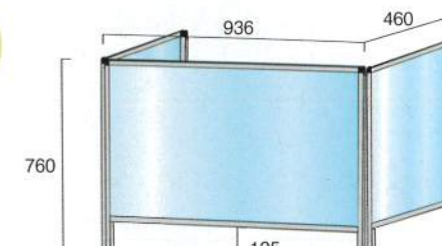

#### パーテーションスタンド三面タイプ

HBP3F600×900 29,700円(税込)	アクリル シルバー	BHBP3F600×900 33,000円(税込)	アクリル ブラック
HBP3F600×900E 29,700円(税込)	塩ビ シルバー	BHBP3F600×900E 33,000円(税込)	塩ビ ブラック

※アクリル/塩ビサイズ W900×H600/W424×H600

### 通常タイプ

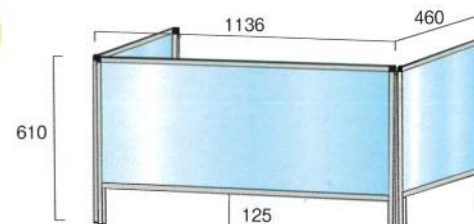

#### パーテーションスタンド三面タイプ

HBP3F450×1100 29,700円(税込)	アクリル シルバー	BHBP3F450×1100 34,100円(税込)	アクリル ブラック
HBP3F450×1100E 29,700円(税込)	塩ビ シルバー	BHBP3F450×1100E 34,100円(税込)	塩ビ ブラック

※アクリル/塩ビサイズ W1100×H450/W424×H450

### 通常タイプ

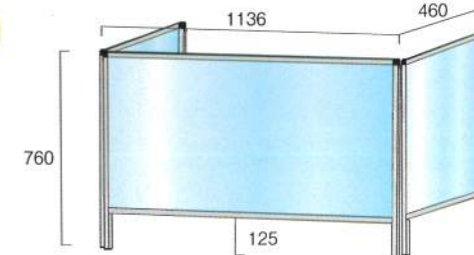

#### パーテーションスタンド三面タイプ

HBP3F600×1100 34,100円(税込)	アクリル シルバー	BHBP3F600×1100 38,500円(税込)	アクリル ブラック
HBP3F600×1100E 34,100円(税込)	塩ビ シルバー	BHBP3F600×1100E 38,500円(税込)	塩ビ ブラック

※アクリル/塩ビサイズ W1100×H600/W424×H600

# 飛沫防止パーテーション

# Splash Prevention Partition

## ●スライドパーテーション

アクリル下部のすき間の高さを変えられるスライド式パーテーション  
左右の脚の長さをそれぞれ自由に調節可能。段差のある場所でも設置できます。



- フレーム=アルミ押し出し材/アルマイト仕上り(シルバー/ブラック)
- アクリル板/塩ビ板(透明)=厚み1.5mm
- 脚部=材質:スチール鋼板(SPHC) 表面処理:焼付処理(シルバー/ブラック) ※脚部内重り付

左右の脚部がそれぞれ伸縮し、高さを調節

転倒防止用の重し付

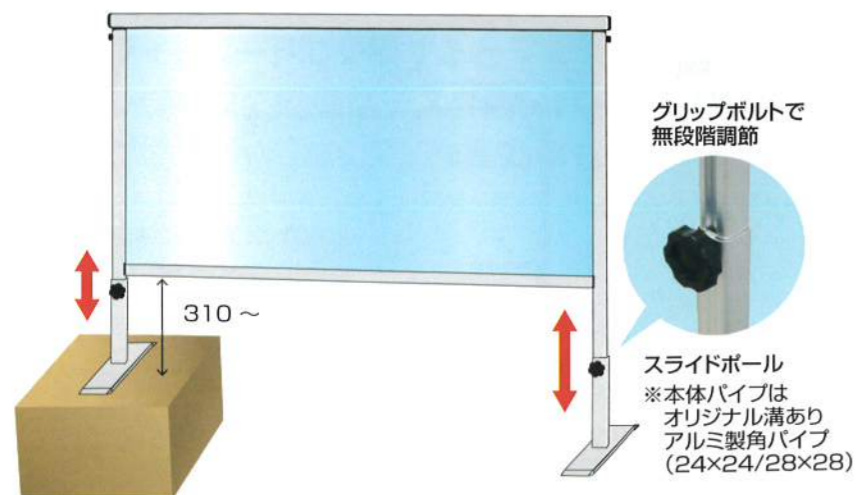

面板素材 (アクリル or 塩ビ) フレームカラー (シルバー or ブラック)

面板サイズ W600×H450

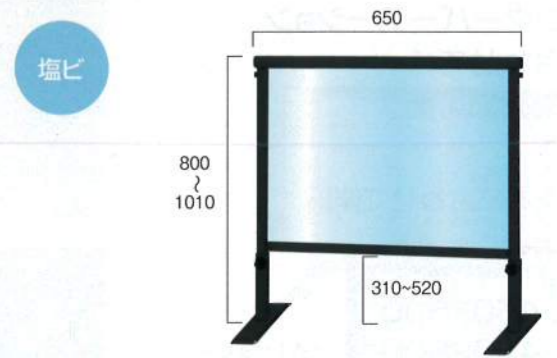
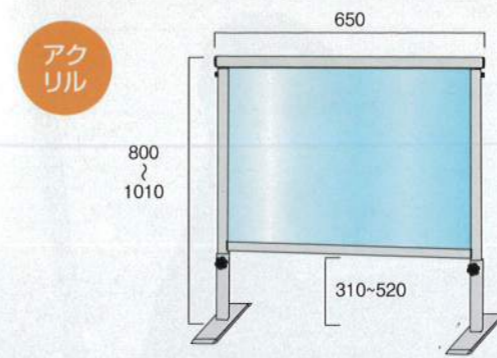

スライドパーテーション アクリルタイプ

SLHBP450×600	26,400円(税込)	アクリル	シルバー
BSLHBP450×600	28,050円(税込)	アクリル	ブラック

※アクリルサイズ W600×H450

スライドパーテーション 塩ビタイプ

SLHBP450×600E	26,400円(税込)	塩ビ	シルバー
BSLHBP450×600E	28,050円(税込)	塩ビ	ブラック

※塩ビサイズ W600×H450

面板サイズ W900×H450

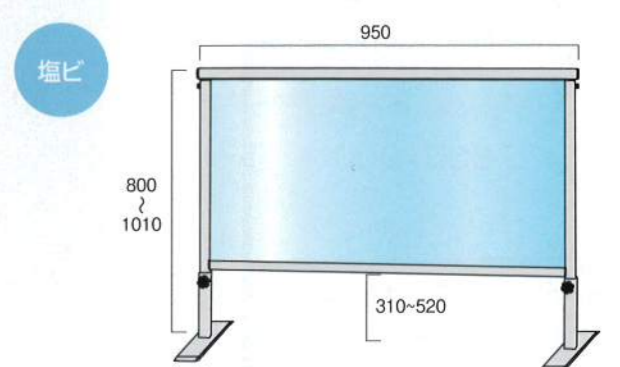
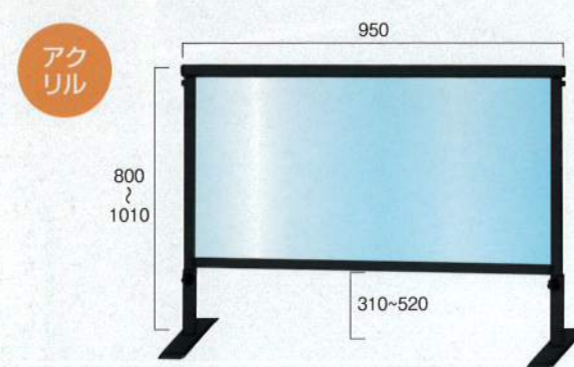

スライドパーテーション アクリルタイプ

SLHBP450×900	28,600円(税込)	アクリル	シルバー
BSLHBP450×900	30,250円(税込)	アクリル	ブラック

※アクリルサイズ W900×H450

スライドパーテーション 塩ビタイプ

SLHBP450×900E	28,600円(税込)	塩ビ	シルバー
BSLHBP450×900E	30,250円(税込)	塩ビ	ブラック

※塩ビサイズ W900×H450

面板サイズ W900×H600

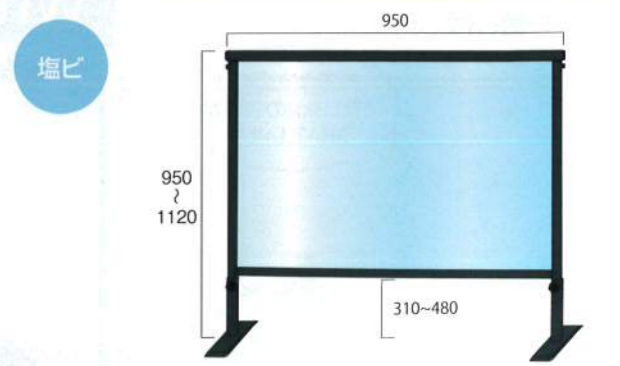
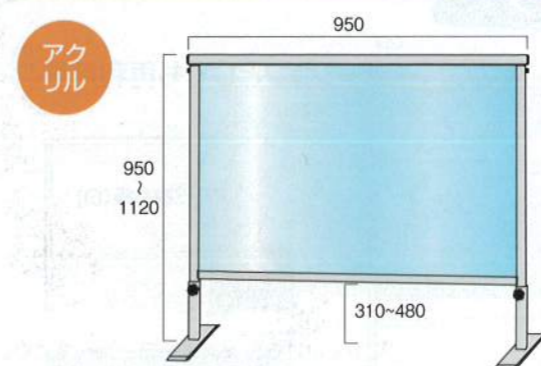

スライドパーテーション アクリルタイプ

SLHBP600×900	29,150円(税込)	アクリル	シルバー
BSLHBP600×900	30,800円(税込)	アクリル	ブラック

※アクリルサイズ W900×H600

スライドパーテーション 塩ビタイプ

SLHBP600×900E	29,150円(税込)	塩ビ	シルバー
BSLHBP600×900E	30,800円(税込)	塩ビ	ブラック

※塩ビサイズ W900×H600

# 飛沫防止パーテーション

## ●カウンターパーテーション

横並び席でも広範囲をカバーする  
大型のカウンターパーテーション  
机の高さに合わせて  
脚部の長さを調節可能

片方の脚部を机に合わせて伸縮

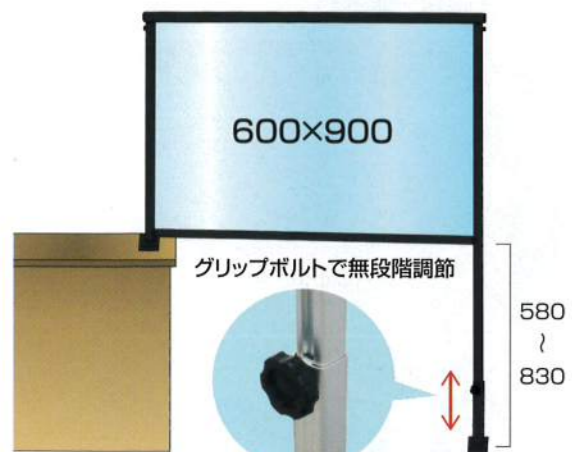
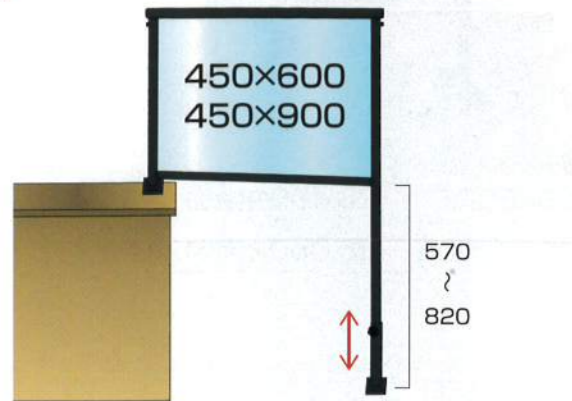

スライドボール  
※本体パイプは  
オリジナル溝あり  
アルミ製角パイプ  
(24×24/28×28)



## With コロナ

面板を交換すれば、間切りパーテーションとしても再利用可能

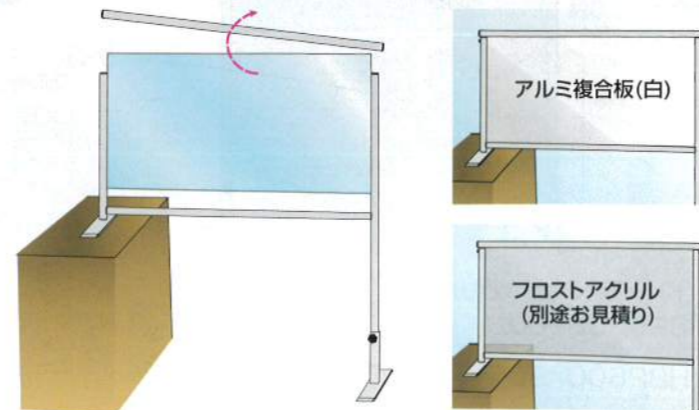

転倒防止用の重し付



脚部の底面には  
約0.3kgの鉄板が  
付いています

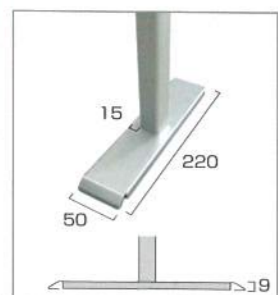

脚部外寸  
※フレームの外寸より  
ベース部分は外側に  
左右15mmずつ出ます。

# Splash Prevention Partition

面板素材 (アクリル or 塩ビ) フレームカラー (シルバー or ブラック)

面板サイズ W600×H450

アクリル

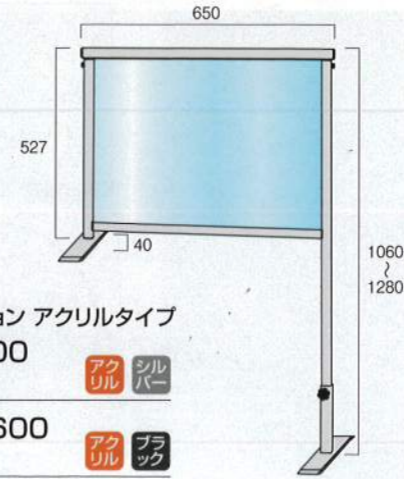

カウンターパーテーション アクリルタイプ  
COHBP450×600  
26,400円(税込)

BCOHBP450×600  
28,050円(税込)

※アクリルサイズ W600×H450

塩ビ



カウンターパーテーション 塩ビタイプ  
COHBP450×600E  
26,400円(税込)

BCOHBP450×600E  
28,050円(税込)

※塩ビサイズ W600×H450

面板サイズ W900×H450

アクリル

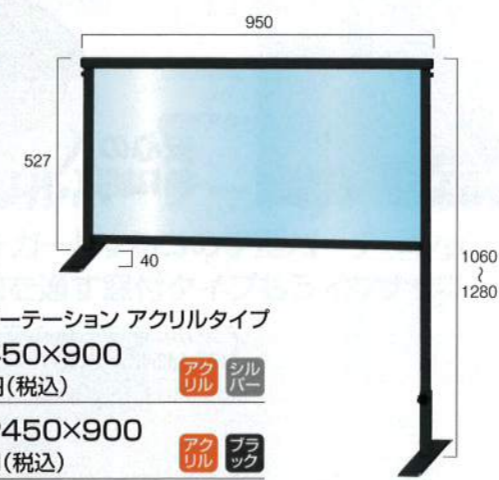

カウンターパーテーション アクリルタイプ  
COHBP450×900  
28,600円(税込)

BCOHBP450×900  
30,250円(税込)

※アクリルサイズ W900×H450

塩ビ

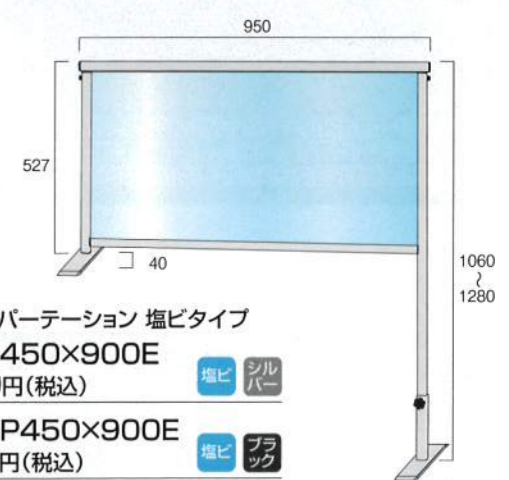

カウンターパーテーション 塩ビタイプ  
COHBP450×900E  
28,600円(税込)

BCOHBP450×900E  
30,250円(税込)

※塩ビサイズ W900×H450

面板サイズ W900×H600

アクリル

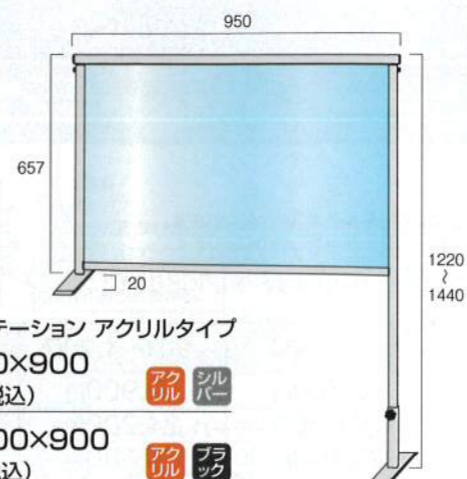

カウンターパーテーション アクリルタイプ  
COHBP600×900  
29,150円(税込)

BCOHBP600×900  
30,800円(税込)

※アクリルサイズ W900×H600

塩ビ

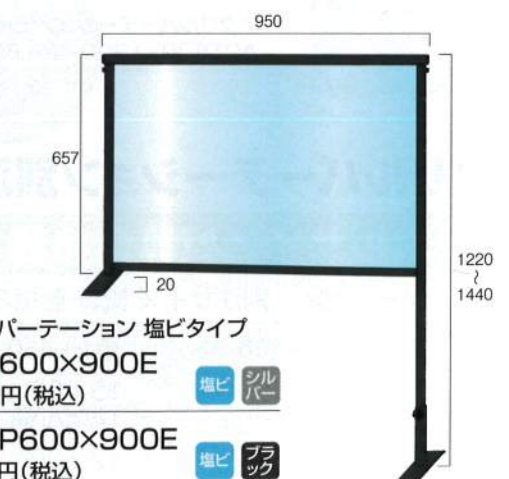

カウンターパーテーション 塩ビタイプ  
COHBP600×900E  
29,150円(税込)

BCOHBP600×900E  
30,800円(税込)

※塩ビサイズ W900×H600

## ●アクリルパーテーション

薄くて頑丈な金属製ベースを使用したアクリルパーテーション  
1台からでもオーダーサイズ製作 OK

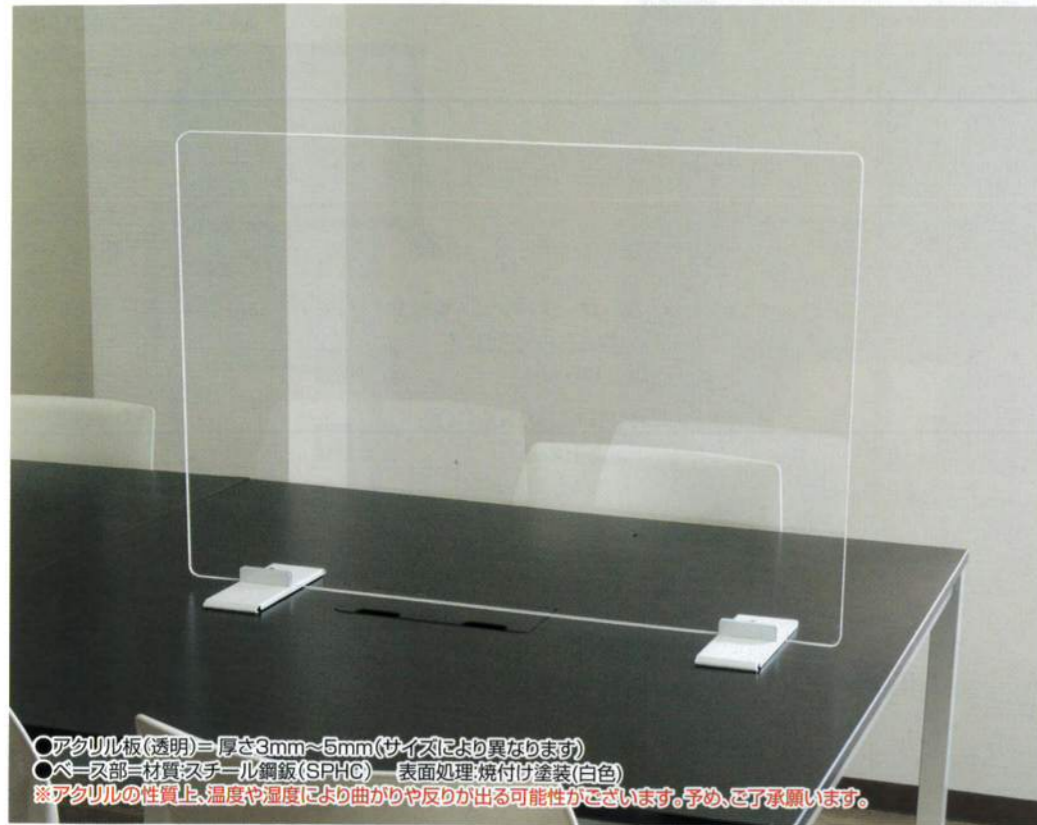

●アクリル板(透明)＝厚さ3mm～5mm(サイズにより異なります)  
●ベース部＝材質スチール鋼板(SPHC) 表面処理焼付け塗装(白色)  
※アクリルの性質上、温度や湿度により曲がりや反りが出る可能性があります。予め、ご了承ください。

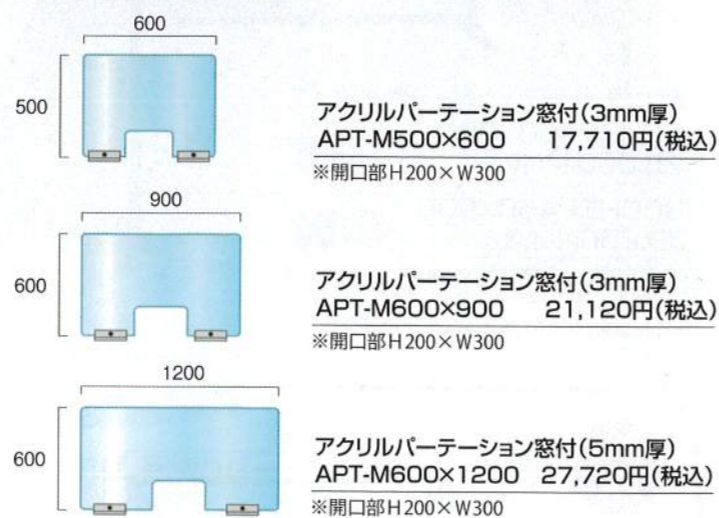
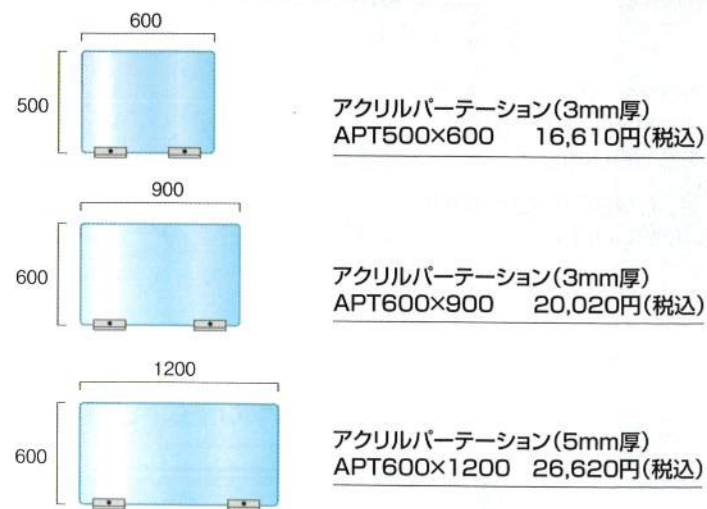
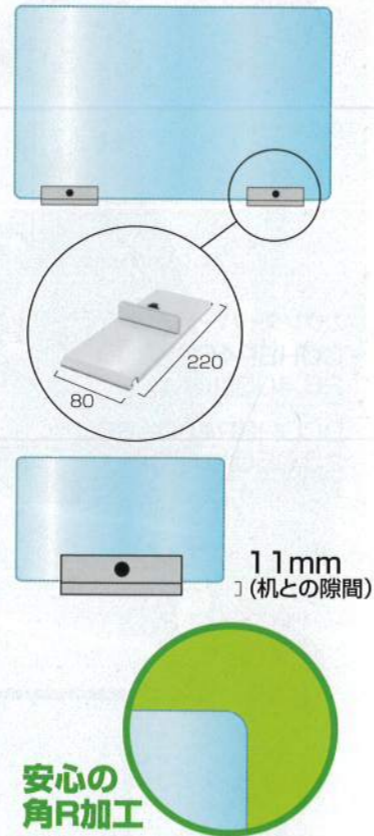

## ●アクリルパーテーション別注

### オリジナルサイズ概算価格表

アクリルパーテーション 別注サイズ 概算 価格表

H(mm)	W(mm)	～300	301～450	451～600	601～900	901～1,200	1,201～1,500
～300		14,300円	15,400円	16,500円	18,700円	20,900円	30,800円
301～450		15,400円	16,500円	17,600円	19,800円	24,200円	35,200円
451～600		16,500円	17,600円	18,700円	23,100円	28,600円	40,700円
601～800		23,100円	26,400円	29,700円	34,100円	39,600円	58,300円

※窓付きは+1,650円(税込)がかかります(1か所につき)

※ご注意

- ①～H600/～W900はアクリル厚みが3mmになります。
- ②H601～/W901～はアクリル厚みが5mmになります。
- ③H601～は重し付ベースになります。
- ④W1201～はベースが3個付きになります。

※アクリルサイズで、価格表をご覧ください。

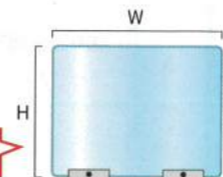

## ●アクリルパーテーション 二面タイプ

正面と側面をガードできるL字型のパーテーション  
2台設置すれば、4人掛けの対面型デスクも仕切れます。



●アクリル板(透明)＝厚さ3mm  
●金具＝アルミ押出し/アルマイト仕上(シルバー)

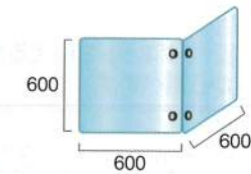
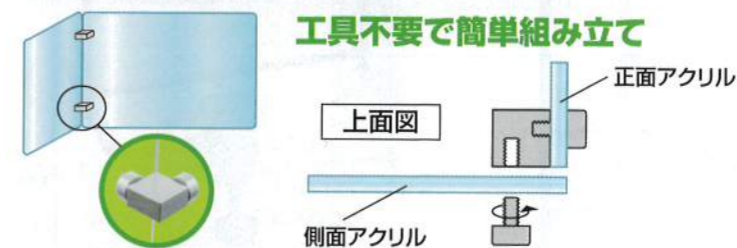

アクリルパーテーション二面タイプ  
APT2F600×600×600  
22,990円(税込)

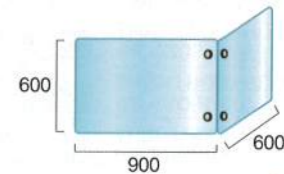

アクリルパーテーション二面タイプ  
APT2F600×900×600  
26,620円(税込)

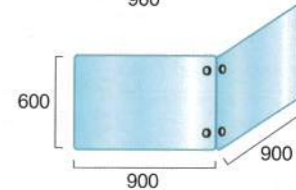

アクリルパーテーション二面タイプ  
APT2F600×900×900  
30,250円(税込)

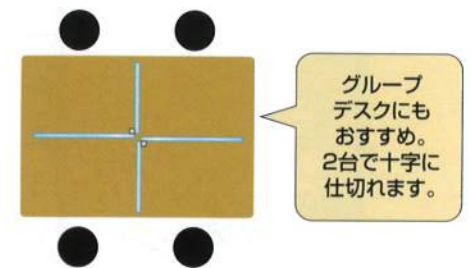

## ●アクリルパーテーション 三面タイプ

3面全てをガードするコの字型パーテーション  
PCの配線を通す窓付タイプもラインナップ

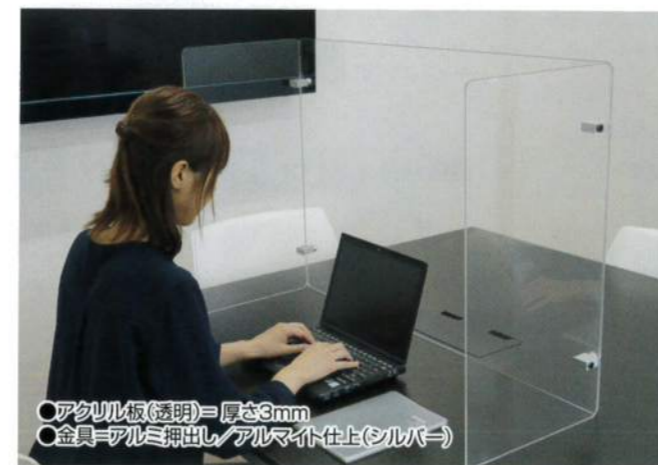

●アクリル板(透明)＝厚さ3mm  
●金具＝アルミ押出し/アルマイト仕上(シルバー)

組み立ては4つのボルトを締めるだけで、とても簡単です。

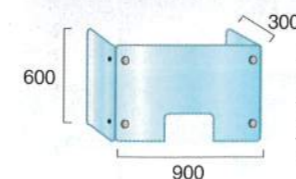
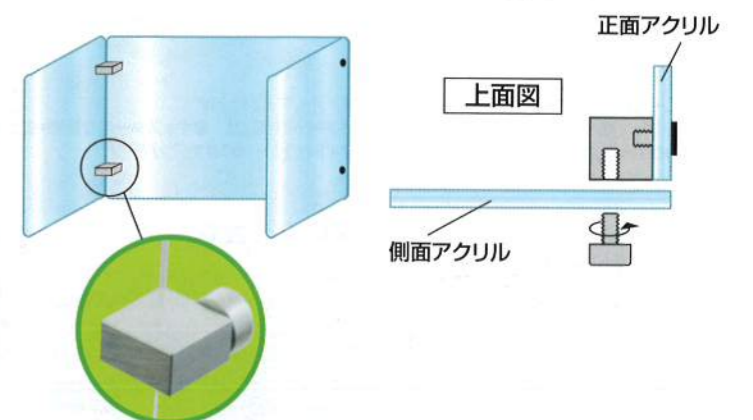

アクリルパーテーション三面タイプ窓付  
APT3F-M600×900×300  
31,680円(税込)  
※開口部H200×W300

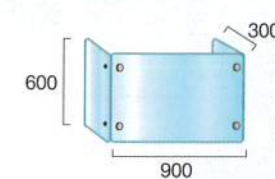

アクリルパーテーション三面タイプ  
APT3F600×900×300  
30,360円(税込)

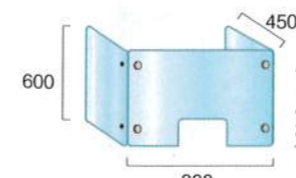

アクリルパーテーション三面タイプ窓付  
APT3F-M600×900×450  
35,640円(税込)  
※開口部H200×W300

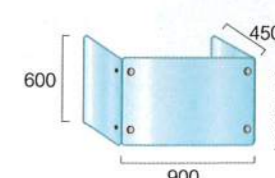

アクリルパーテーション三面タイプ  
APT3F600×900×450  
34,320円(税込)



## ● トールパーテーション

アルミフレームだからできる軽くて頑丈な大型パーテーション  
シーンに合わせてサイズとベース仕様をお選び下さい

面板は 透明度の高いアクリル、  
アルコール消毒に強い塩ビ板・マグネットも使えるホワイトボード・  
不透明(白)のアルミ複合板から選べます

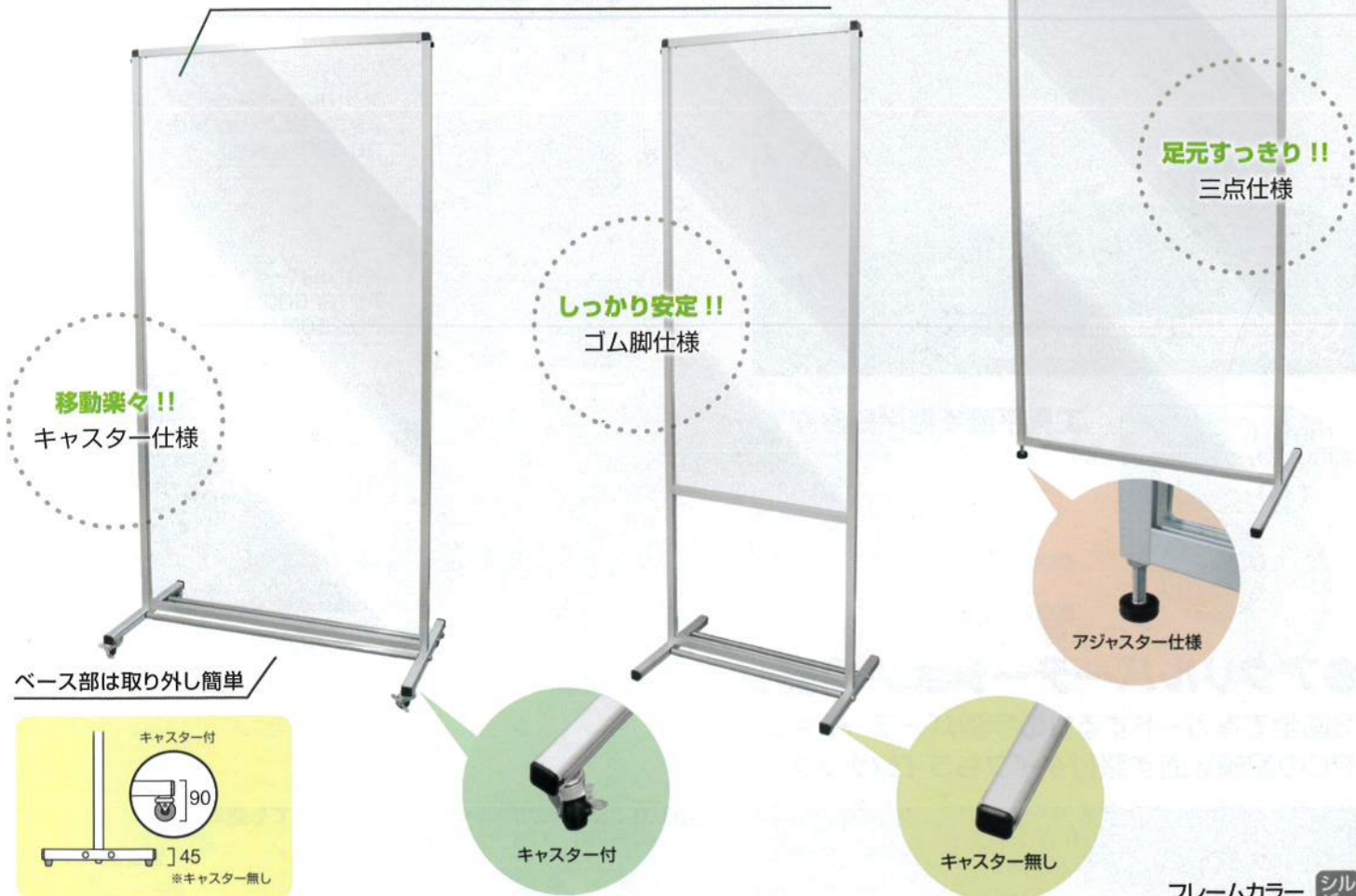

ベース部は取り外し簡単

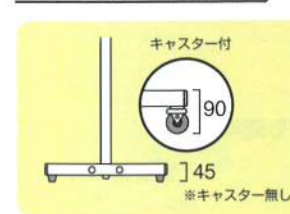

- パネルフレーム=22mm×25mm アルミ押し出し材/アルマイト仕上げ
- 面板=アクリル/塩ビ(t=1.5)/アルミ複合板・ホワイトボード(t=3.0) ●キャスター付き仕様=ゴム輪キャスター
- ベース=30mm×30mm アルミ押し出し材/アルマイト仕上げ Φ19ステンパイプ

フレームカラー シルバー  
面板素材 アクリル or 塩ビ or ホワイトボード or アルミ複合板

大きなサイズで全身すっぽり覆えるので司会や  
プレゼン等に最適です

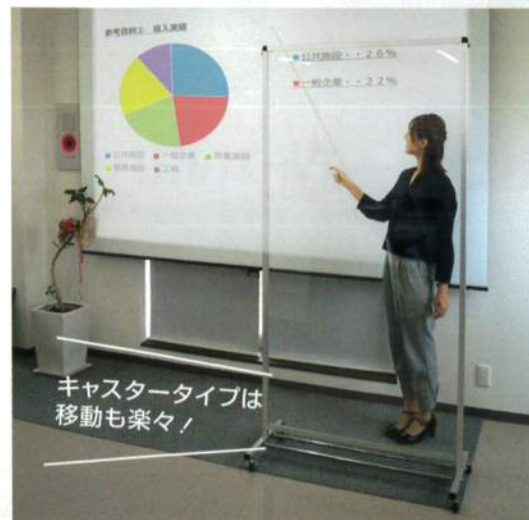

キャスタータイプは  
移動も楽々!

別注サイズも製作可能

1台からオーダーサイズ製作OK!  
パーテーションの高さや幅を  
ご指定下さい

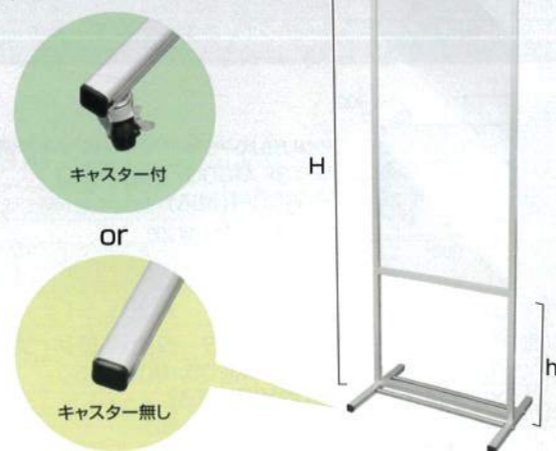

## ● サイズのバリエーションは全4種類

移動に便利な  
キャスター付タイプ

636	936	636	936
 トールパーテーション 1200×600 キャスター付 THBP1200X600K 41,580円(税込) THBP1200X600EK 41,580円(税込) THBP1200X600WBK 50,545円(税込) THBP1200X600APK 39,160円(税込) 面板サイズ(mm):W600×H1200	 トールパーテーション 1200×900 キャスター付 THBP1200X900K 44,660円(税込) THBP1200X900EK 44,660円(税込) THBP1200X900WBK 56,540円(税込) THBP1200X900APK 41,800円(税込) 面板サイズ(mm):W900×H1200	 トールパーテーション 1800×600 キャスター付 THBP1800X600K 45,430円(税込) THBP1800X600EK 45,430円(税込) THBP1800X600WBK 60,797円(税込) THBP1800X600APK 42,240円(税込) 面板サイズ(mm):W600×H1800	 トールパーテーション 1800×900 キャスター付 THBP1800X900K 48,510円(税込) THBP1800X900EK 48,510円(税込) THBP1800X900WBK 66,110円(税込) THBP1800X900APK 44,880円(税込) 面板サイズ(mm):W900×H1800

スタンダードな  
ゴム脚タイプ

636	936	636	936
 トールパーテーション 1200×600 THBP1200X600 34,980円(税込) THBP1200X600E 34,980円(税込) THBP1200X600WB 43,945円(税込) THBP1200X600AP 32,560円(税込) 面板サイズ(mm):W600×H1200	 トールパーテーション 1200×900 THBP1200X900 38,060円(税込) THBP1200X900E 38,060円(税込) THBP1200X900WB 49,940円(税込) THBP1200X900AP 35,200円(税込) 面板サイズ(mm):W900×H1200	 トールパーテーション 1800×600 THBP1800X600 38,830円(税込) THBP1800X600E 38,830円(税込) THBP1800X600WB 54,197円(税込) THBP1800X600AP 35,640円(税込) 面板サイズ(mm):W600×H1800	 トールパーテーション 1800×900 THBP1800X900 41,910円(税込) THBP1800X900E 41,910円(税込) THBP1800X900WB 59,510円(税込) THBP1800X900AP 38,280円(税込) 面板サイズ(mm):W900×H1800

足元すっきり  
三点脚タイプ

636	936	636	936
 トールパーテーション 1200×600 トライアングル THBP1200X600-3T 30,580円(税込) THBP1200X600E-3T 30,580円(税込) THBP1200X600AP-3T 28,160円(税込) 面板サイズ(mm):W600×H1200	 トールパーテーション 1200×900 トライアングル THBP1200X900-3T 32,560円(税込) THBP1200X900E-3T 32,560円(税込) THBP1200X900AP-3T 30,140円(税込) 面板サイズ(mm):W900×H1200	 トールパーテーション 1800×600 トライアングル THBP1800X600-3T 34,430円(税込) THBP1800X600E-3T 34,430円(税込) THBP1800X600AP-3T 30,800円(税込) 面板サイズ(mm):W600×H1800	 トールパーテーション 1800×900 トライアングル THBP1800X900-3T 36,410円(税込) THBP1800X900E-3T 36,410円(税込) THBP1800X900AP-3T 32,780円(税込) 面板サイズ(mm):W900×H1800

With コロナ

面板をホワイトボードに取り換えれば大型掲示板に!

AP アルミ複合板 白  
塩ビシート  
カッティングシート  
貼付用ボード

ACC アクリル/塩ビ板  
(透明保護板)

WB 手書き用  
ホワイトボード  
水性用マーカーボード  
マグネット使用可能

面板サイズ	アルミ複合板(白無地)3mm	アクリル板 1.5mm	塩ビ板 1.5mm	ホワイトボード 3mm
1200×600	3,960円(税込)	5,775円(税込)	5,775円(税込)	14,740円(税込)
1200×900	5,280円(税込)	7,700円(税込)	7,700円(税込)	19,580円(税込)
1800×600	5,280円(税込)	7,700円(税込)	7,700円(税込)	19,580円(税込)
1800×900	7,920円(税込)	11,550円(税込)	11,550円(税込)	29,150円(税込)

# 飛沫防止パーテーション

## ●miniパーテーション

横並びのカウンター席に最適なパーテーション



透明度の高いアクリルと  
プライベートスペースをしっかりと  
確保する半透明のアクリルの2種類

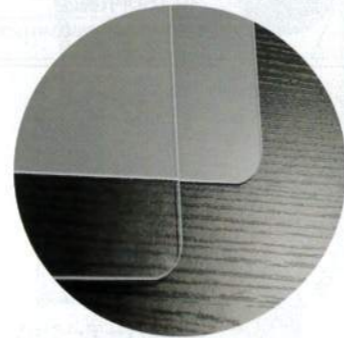

安心の角R加工

## 複数台数でよりお得なセット価格



5台セット



10台セット

透明



miniパーテーション 透明  
MNPT450X450 5,500円(税込)  
miniパーテーション 透明 5枚セット  
MNPT450X450-5set 25,410円(税込)  
miniパーテーション 透明 10枚セット  
MNPT450X450-10set 48,400円(税込)  
●アクリル板(透明)=厚さ2mm 角R付  
●ベース部=ステンレス

半透明



miniパーテーション 半透明(フロスト)  
FMNPT450X450 6,490円(税込)  
miniパーテーション 半透明(フロスト) 5枚セット  
FMNPT450X450-5set 29,700円(税込)  
miniパーテーション 半透明(フロスト) 10枚セット  
FMNPT450X450-10set 56,870円(税込)  
●アクリル板(半透明 フロスト)=厚さ2mm 角R付  
●ベース部=ステンレス

## With コロナ

市販のカードケースを使用すれば  
メニューボードとしても  
お使いいただけます。



※カードケースは別売りです。

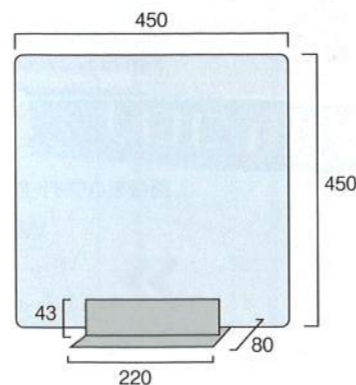

## ●ポールパーテーション

音楽教室などマスクが使えないシーンに  
おすすめのパーテーション



教育現場に最適!

## ベース部分の無い手持ちタイプ

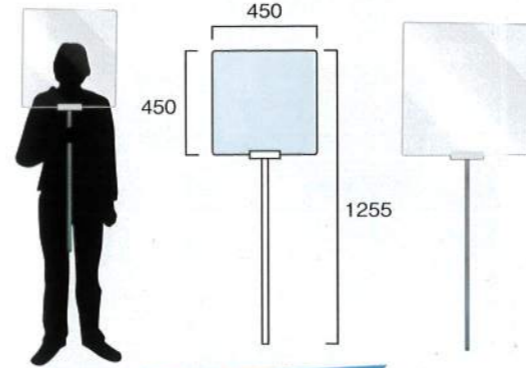

ポールパーテーション  
(手持ちタイプ)  
PPTH-450X450  
10,890円(税込)  
●ポール=ステンレスφ19.0  
※伸縮不可  
●アクリル板(透明)=  
厚さ2mm 角R付  
※ベースは付属しません。

## With コロナ

アクリル板を  
サインケースに交換すれば  
フロアサインスタンドとしても  
有効利用できます。



樹脂ボルトを  
手で締める

## スタンドタイプは 高さの調整が可能

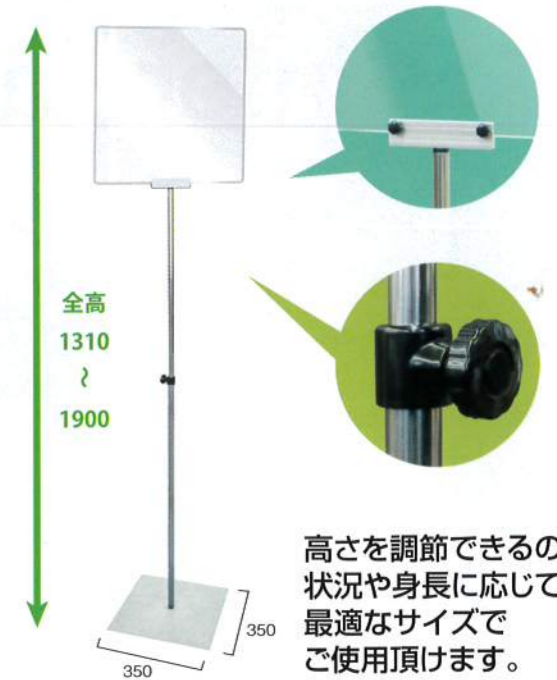

高さを調節できるので  
状況や身長に応じて  
最適なサイズで  
ご使用頂けます。

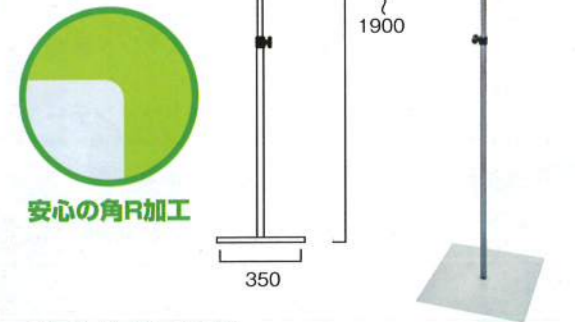

安心の角R加工

ポールパーテーション  
PPT15-450X450 18,810円(税込)  
●ポール=ステンレスφ19.0/φ16.0(スライド式)  
●アクリル板(透明)=厚さ2mm 角R付  
●ベース部=350mm×350mm t=1.6mm ガルバニウム鋼板

オリジナルサインケースA4縦/横  
DY3E-A4T 1,540円(税込)

●対応メディアサイズ=A4縦(W210mm×H297mm)

DY3E-A4Y 1,540円(税込)

●対応メディアサイズ=A4横(W297mm×H210mm)

※サインケースは別売りです。

# Information・Furniture

## インフォメーション・什器

消毒液ボトル等を設置するのに最適なスタンドや順路案内、受付などで使用できるインフォメーションスタンドをラインナップしています

### CATEGORY GROUP\_

- 21 屋外用消毒液スタンド
- 22 L型テーブル付サインスタンド
- 23 スマートテーブルM
- 24 ラックスタンド看板
- 25 スマートサインテーブル
- 27 グアンチャ
- 28 プラカードポール
- 29 スマートガイドポール



## ●屋外用消毒液スタンド

屋外シーンに最適な消毒液スタンド  
注水式タンクウェイトで省スペース

消毒液ボトルを入れるのに最適な  
コンパクトBOX

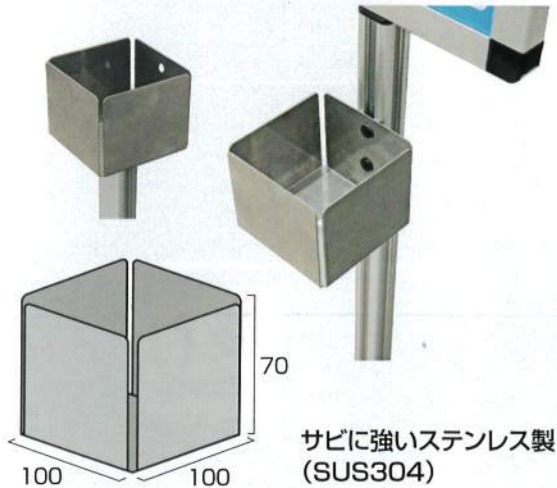

サビに強いステンレス製  
(SUS304)

転倒防止用の注水式水タンクが  
セットになっています



●タンク寸法=φ255×H110mm  
●注水容量=3リットル  
●色=ブラック



●ベース=φ300スチール製/表面コートステンレス  
●ポール・パネル=アルミ押し出し材/アルマイト仕上(シルバー/ブラック)  
●消毒液BOX=ステンレス製SUS304 ●注水タンク(ブラック) 注水容量=3リットル

パネル付タイプは  
消毒液使用推奨ポスター(耐水加工済)付



屋外用消毒液スタンド620  
OSS-620 15,400円(税込) **シルバー**  
ブラック屋外用消毒液スタンド620  
BOSS-620 15,950円(税込) **ブラック**  
●重量=5.8kg(注水時)

屋外用消毒液スタンド820  
OSS-820 16,500円(税込) **シルバー**  
ブラック屋外用消毒液スタンド820  
BOSS-820 17,050円(税込) **ブラック**  
●重量=6.0kg(注水時)

屋外用消毒液スタンドA4(パネル付)  
OSS-A4 19,800円(税込) **シルバー**  
ブラック屋外用消毒液スタンドA4(パネル付)  
BOSS-A4 20,900円(税込) **ブラック**

●重量=6.5kg(注水時)  
●対応メディアサイズ=A4(297mm×210mm)  
※ブラックタイプは、ポールとパネルフレームが黒  
※ポスターを交換する場合は耐水加工が必要です。

## ●L型テーブル付サインスタンド

A4縦ポスターと小テーブルのスタンド  
消毒液使用推奨ポスター付き

消毒液使用推奨ポスター付  
(ポスターは簡単に交換可能)

ポスター交換はフレーム上辺の左右のビスをゆるめ、上辺フレームを引き抜き  
中の面板とアクリルカバーの間にポスターをセットするだけ。

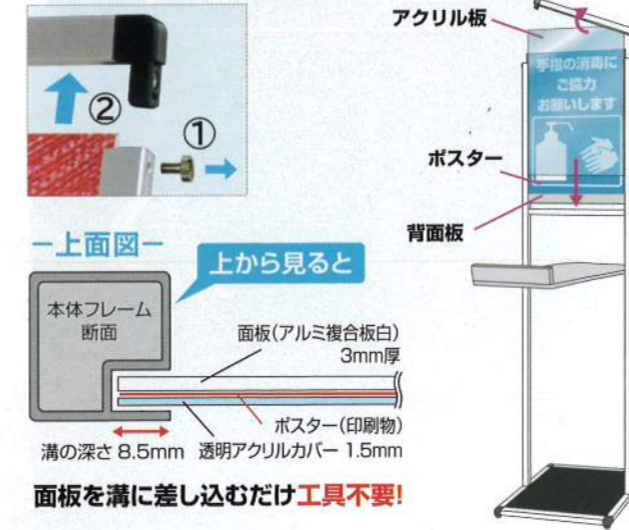

L型ミニテーブル付

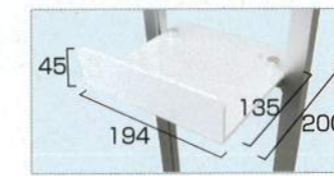

テーブルの奥側中心あたりにボトル  
落下防止用のヒモなどを結べる穴も  
開いています。

注 1φを超えるポンプ式ボトルには、不向きな  
片持ち仕様のミニテーブルです。  
本体側にボトルを置き、動かないよう固定する  
事をお勧めします。



●本体フレーム=アルミ押し出し材/アルマイト仕上(シルバー/ブラック)  
●表面カバー=アクリル(透明)1.5mm厚  
●面板=アルミ複合板(白)3mm厚 ●底板=アルミ複合板(黒)3mm厚  
●面板有効サイズ=281mm×194mm  
●対応メディアサイズ=A4(297mm×210mm) ●重量=3.2kg  
●テーブル=塩ビ板(白/黒)5mm厚 ※消毒液使用推奨ポスター付 ※屋内専用

交換用L型塩ビテーブル



L型塩ビテーブル 白  
TSSN-W 4,400円(税込)  
L型塩ビテーブル 黒  
TSSN-B 4,400円(税込)



ポスターを変えれば、  
テーブル付サインとしても  
ご利用いただけます。

L型テーブル付サインスタンドA4縦  
LTSSAC-A4T 16,500円(税込)  
L型ブラックテーブル付サインスタンドA4縦  
LBTSSAC-A4T 18,150円(税込)

転倒防止の重り付

底面に1.1kgの重り  
が付いています。



屋外用消毒液スタンド・L型テーブル付サインスタンド

## ●スマートテーブルM

エントランスなどに設置できる  
高級感のある消毒液スタンド

30cmのスペースがあればスッキリ設置。  
光沢のあるブラックアクリル天板は、高級感があり  
ホテル様のエントランスにも最適。



天板 黒

注 天板の材質はアクリルの為、アルコール液で濡れた状態での  
放置は破損の原因になります。



(天板 白タイプも別注対応可能)

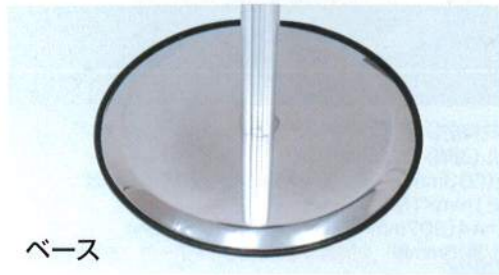

ベース



●天板=アクリル板(黒) 厚さ5mm テーパー加工 φ300mm  
●ボール=30mm×30mm 本体アルミ押し出し材/アルマイト仕上(シルバー)  
●ベース=スチール製φ300mm/表面コートステンレス ※屋内専用

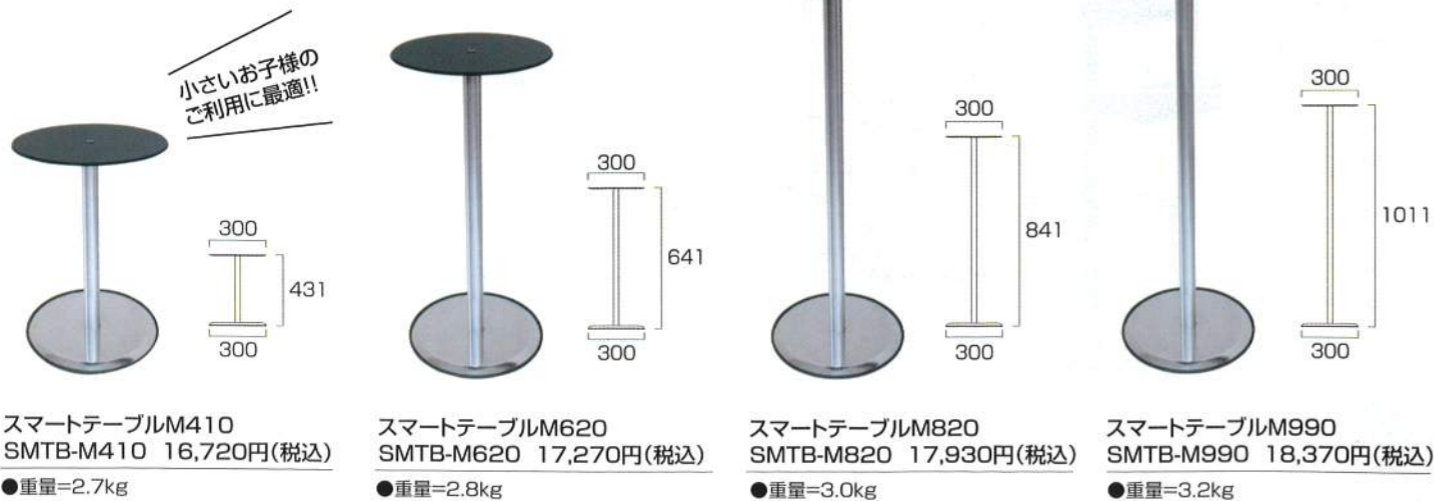

## ●ラックスタンド看板

消毒液ボトル以外に花やティッシュBOXを  
置くスペースもある大きめ天板付のスタンド

カードケースを横からスライドさせるだけでポスターの  
交換が可能です。両面にポスターをセットしておく  
と、カードケースをひっくり返すだけで交換完了です。



※注意喚起にも最適



転倒防止に役立つ  
ウエイトアームや  
水タンクを設置可能  
(※詳細はTOKISEIのHPを  
ご確認ください)



●本体フレーム=アルミ押し出し材/アルマイト仕上(シルバー/ブラック)  
●面板=アルミ複合板(白/黒)3mm+カードケースA3  
●対応サイズ=A3横(W420mm×H297mm)  
●ラックサイズ=W450mm×D345mm ●重量=5.3kg  
●受け=アクリル板3mm(底面アルミ複合板) ●棚受け=ZAM  
●レール=アルミジョイナー/アルマイト仕上(シルバー/ブラック)  
※静荷重の一点集中荷重として3kg  
※本製品にはポスターは付属しておりません。



## ●スマートサインテーブル

ディスペンサー型の消毒液ボトルなど、重い物も置けるテーブル+ポスター展示も可能な什器



- 本体フレーム=アルミ押出し材/アルマイト仕上(シルバー/ブラック)
- 表面カバー=アクリル(透明)1.5mm厚 ●面板=アルミ複合板(白)3mm厚
- 天板=アルミ複合板(白/黒)3mm厚×3枚 ※本製品にはポスターは付属しておりません。

※アジャスター仕様の使用例

### キャスター標準装備

簡単に移動させられるキャスター付です。キャスターをアジャスターにも変更可能です。



※使用例 写真参照

### ポスターの交換方法

- ①左右のビスと上部のフレームを取り外す
- ②アクリルと背面板の間にポスターを挟み込む
- ③上部フレームをビスで留める

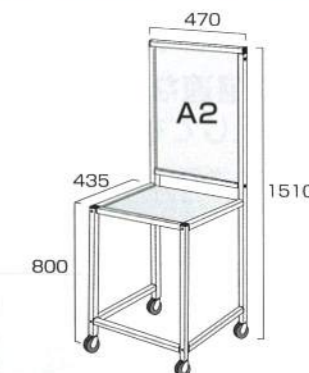
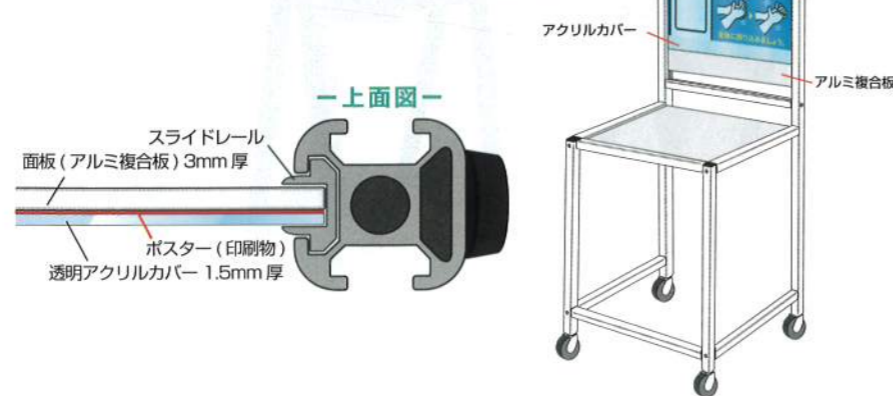

スマートサインテーブルA2 白  
SMSGTB450×800-A2-W 49,500円(税込) シルバー

ブラックスマートサインテーブルA2 黒  
BMSGTB450×800-A2-B 53,900円(税込) ブラック

- 面板サイズ=A2 (W420mm×H594mm) ●面板有効サイズ=W410mm×H584mm
- 重量=7.6kg ※ポスターには耐水加工が必要です

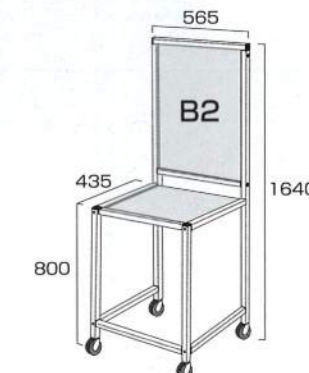

スマートサインテーブルB2 白  
SMSGTB450×800-B2-W 51,700円(税込) シルバー

ブラックスマートサインテーブルB2 黒  
BMSGTB450×800-B2-B 56,100円(税込) ブラック

- 面板サイズ=B2 (W515mm×H728mm) ●面板有効サイズ=W505mm×H718mm
- 重量=8.5kg ※ポスターには耐水加工が必要です

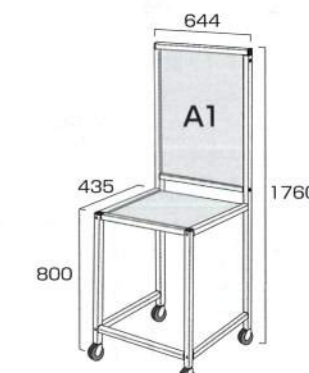

スマートサインテーブルA1 白  
SMSGTB450×800-A1-W 55,000円(税込) シルバー

ブラックスマートサインテーブルA1 黒  
BMSGTB450×800-A1-B 59,400円(税込) ブラック

- 面板サイズ=A1 (W594mm×H841mm) ●面板有効サイズ=W584mm×H831mm
- 重量=9.3kg ※ポスターには耐水加工が必要です

※商品にポスターは含まれておりません。屋外でご利用の場合は、展示ポスターに耐水加工を施して下さい。

## ●GUANCIA「グアンチャ」

工場内の作業台として最適なスタンディングテーブル  
背面はホワイトボードとしても使用可能なので、メモ書きもできます。マグネットも使用可能





※使用例写真には、オプション追加をしています。

※背面部はホワイトボード製でマグネット対応  
水性マーカーペンで書き消しできます

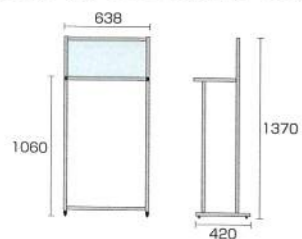
- グアンチャ600  
G600 22,000円(税込)   
G600B 22,000円(税込)   
●パーテーションサイズ=285×600mm  
●天板サイズ=300×588mm ●重量=6.8kg



- グアンチャ900  
G900 26,400円(税込)   
G900B 26,400円(税込)   
●パーテーションサイズ=285×910mm  
●天板サイズ=300×898mm ●重量=8.3kg

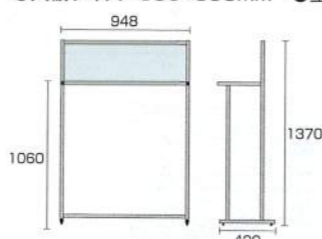

- グアンチャ600キャスター付き  
G600K 28,600円(税込)   
G600KB 28,600円(税込)   
●パーテーションサイズ=285×600mm  
●天板サイズ=300×588mm ●重量=6.8kg



- グアンチャ900キャスター付き  
G900K 33,000円(税込)   
G900KB 33,000円(税込)   
●パーテーションサイズ=285×910mm  
●天板サイズ=300×898mm ●重量=8.3kg



## ●プラカードポール

軽くて丈夫な伸縮式の手持ち看板  
行列の案内やイベント時にも最適です



A1用は2本ポール

### 最大全長

- A3サイズ…約1800mm  
A2サイズ…約1900mm  
A1サイズ…約2000mm

- プラカードポールBタイプ A3横  
PCPAP-A3Y 10,780円(税込)

- サイズ=全高 約1800mm
- 面板=アルミ複合板 白/3mm (外寸)W440mm×H332mm/角R
- ポスターサイズ=A3横(W420mm×H297mm)
- 重量=1.1kg

- プラカードポールBタイプ A2横  
PCPAP-A2Y 12,430円(税込)

- サイズ=全高 約1900mm
- 面板=アルミ複合板 白/3mm (外寸)W614mm×H445mm/角R
- ポスターサイズ=A2横(W594mm×H420mm)
- 重量=1.3kg

- プラカードポールBタイプ A1横  
PCPAP-A1Y 23,540円(税込)

- サイズ=全高 約2000mm
- 面板=アルミ複合板 白/3mm (外寸)W861mm×H629mm/角R
- ポスターサイズ=A1横(W841mm×H594mm)
- 重量=2.6kg

両面使用可能

※ポスターを貼り付けてご使用ください

女性でも楽に持てる  
軽量設計

面板部分は  
簡単に脱着可能

屋外でも使用可能

※ポスターに耐水加工が必要



樹脂ボルト

ボルトを締め込んで  
しっかり固定



■使用時・収納時に  
便利な伸縮パーツ付

収納時は縮めてコンパクトに、  
使用時は伸ばして抜群のアイキャッチ!  
●ポール長さ860mm~1480mm  
(ステンレスパイプφ16/φ19#400)

※商品にポスターは含まれておりません。屋外でご利用の場合は、展示ポスターに耐水加工を施して下さい。

## ●スマートガイドポール

順路案内やパーティションに便利なポールパーティション



誘導に便利なオリジナルケース付きタイプ



### 用途に合わせて選べる、3種類のフック

一般的な180度「2フック」から、90度の「2コーナー」、3方向の「3フック」からお選び頂けます。



**スチール製フック付**  
メッキ加工が美しいスチール製フックが付属しています。

**軽くて頑丈なアルミポール**  
独自に設計した、軽くて頑丈なアルミ製パイプを使用しています。

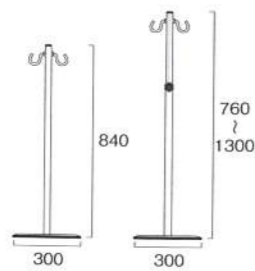
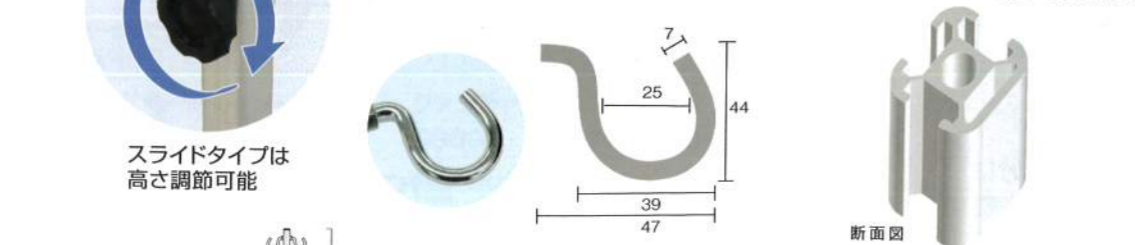

商品名	品番	定価(税込)	重量
スマートガイドポール 2フック	SMGP-2F	7,700円	2.2kg
スマートガイドポール 2コーナー	SMGP-2C	7,700円	2.2kg
スマートガイドポール 3フック	SMGP-3F	8,250円	2.2kg
スマートガイドポールスライド 2フック	SMGP135-2F	11,000円	2.5kg
スマートガイドポールスライド 2コーナー	SMGP135-2C	11,000円	2.5kg
スマートガイドポールスライド 3フック	SMGP135-3F	11,550円	2.5kg

※製品改良等のため、やむなく価格・仕様等の変更が予告なく行われる場合がございます。予めご了承下さい。

### ポスターを展示出来る、ケース付タイプ

#### 透明度の高いオリジナルサインケース

アルミ複合板の背板入りなので、薄い出力物もしっかり掲示できます。

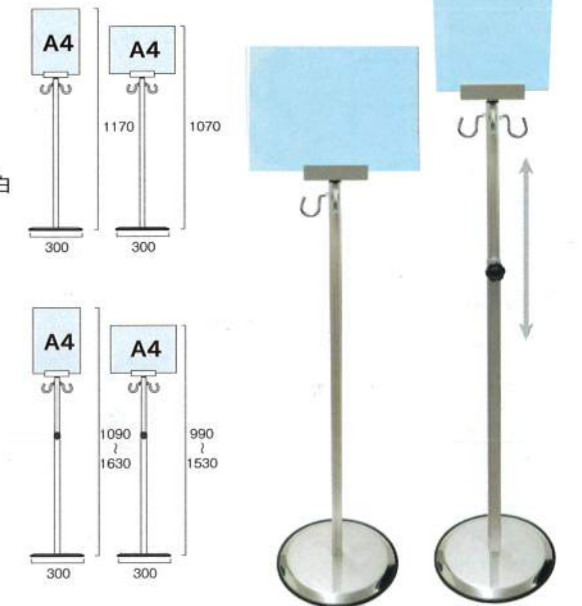

#### 注水タンクをプラスして転倒防止に。



商品名	品番	定価(税込)	重量	商品名	品番	定価(税込)	重量
スマートガイドポール 2フック A4縦	SMGP-2FA4T	11,550円	2.6kg	スマートガイドポールスライド 2フック A4縦	SMGP135-2FA4T	14,850円	2.9kg
スマートガイドポール 2コーナー A4縦	SMGP-2CA4T	11,550円	2.6kg	スマートガイドポールスライド 2コーナー A4縦	SMGP135-2CA4T	14,850円	2.9kg
スマートガイドポール 3フック A4縦	SMGP-3FA4T	12,100円	2.6kg	スマートガイドポールスライド 3フック A4縦	SMGP135-3FA4T	15,400円	2.9kg
スマートガイドポール 2フック A4横	SMGP-2FA4Y	11,550円	2.6kg	スマートガイドポールスライド 2フック A4横	SMGP135-2FA4Y	14,850円	2.9kg
スマートガイドポール 2コーナー A4横	SMGP-2CA4Y	11,550円	2.6kg	スマートガイドポールスライド 2コーナー A4横	SMGP135-2CA4Y	14,850円	2.9kg
スマートガイドポール 3フック A4横	SMGP-3FA4Y	12,100円	2.6kg	スマートガイドポールスライド 3フック A4横	SMGP135-3FA4Y	15,400円	2.9kg

※商品にポスターは含まれておりません。屋外でご利用の場合は、展示ポスターに耐水加工を施して下さい。

屋内専用



# Emergency Stretcher

## 非常用担架・ストレッチャー

TOKISEIオリジナルの軽くて頑丈なアルミフレーム製の担架・ストレッチャー  
普段は掲示板や机として使用できるタイプもございます

### CATEGORY GROUP\_

- 33 サポートキャリーストレッチャー
- 35 サポートサイン担架
- 37 サポートサイン ニューストレッチャー
- 39 サポートメッセージストレッチャー
- 41 サポートデスクストレッチャー



# サポートキャリーストレッチャー



コンパクトに収納できる折りたたみ式ストレッチャー。  
アルミフレーム製なので軽くて頑丈。

ロング・ショートの2サイズ



サポートキャリーショートストレッチャー

ショートタイプは、エレベーターにも乗せる事ができます。



軽くて丈夫なアルミフレーム製なので、段差などを持ち上げて移動させる事もできます。

## オリジナルギアを採用

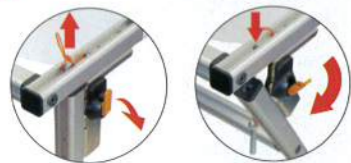

ロックの掛かっている状態    ロックの外れている状態

オリジナルギアの開閉は、オレンジのボタンの上下です。しっかりロックをかけること、安全ピンの抜差しを同時に行うこと、手指を挟まないことをご守りください。



## 変形図解

- ① 本体を倒して4つのギアのロックを外し4本の安全ピンを抜く
- ② 頭側の車輪を立てて左右のギアにロックをかけ、安全ピンを穴に差し込む
- ③ 足側になる車輪を立ててギアをロックし安全ピンを差し込む

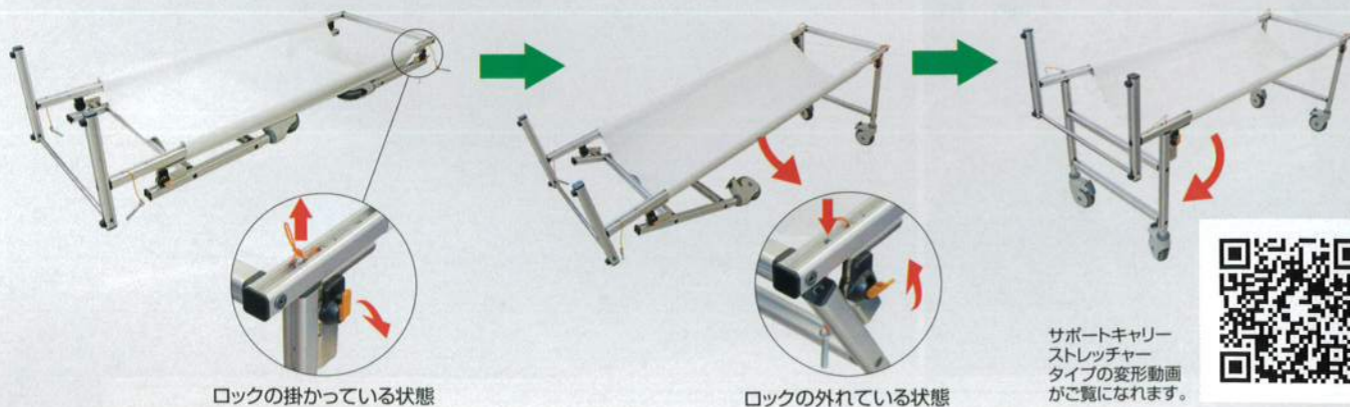

サポートキャリーストレッチャータイプの変形動画がご覧になれます。



# Emergency Stretcher

## ●サポートキャリーストレッチャー

16cmの隙間があればスッキリ収納。利用時は、折りたたんだ脚を伸ばしてあっという間に頑丈なストレッチャーに変形。



ワゴン車にも楽々積み込めるサイズ

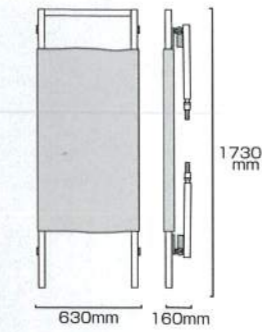

SPC-TANKA  
146,300円(税込)

- 重量=約14kg
- 耐荷重:100kg
- シート=ターポリン(白)

## ●サポートキャリーショートストレッチャー

救護対象者を乗せたまま、エレベーターを利用するために開発されたショートタイプ。

注 奥行160cm以上のエレベーター

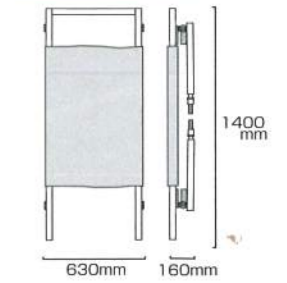

SPC-STANKA  
129,800円(税込)

- 重量=約12kg
- 耐荷重:100kg
- シート=ターポリン(白)

## ●サポートキャリーストレッチャー脚部付

脚部付きで自立するので収納する場所を選びません。

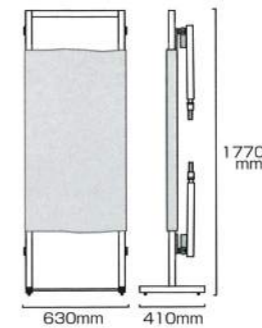

SPC-TANKA-AS  
154,000円(税込)

- 重量=約14kg
- 耐荷重:100kg
- シート=ターポリン(白)

## ●サポートキャリーショートストレッチャー脚部付

ショートタイプは小回りもきくので、狭い廊下でも安全に搬送できます。

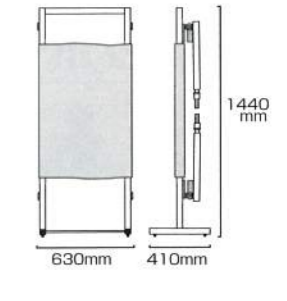

SPC-STANKA-AS  
137,500円(税込)

- 重量=約12kg
- 耐荷重:100kg
- シート=ターポリン(白)

## ●サポートキャリーストレッチャー脚部キャスター付

脚部にも小型キャスターが付いているので、収納時も楽々移動させる事ができます。

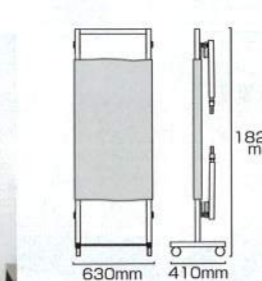

SPC-TANKA-K55  
160,600円(税込)

- 重量=約14kg
- 耐荷重:100kg
- シート=ターポリン(白)

## ●サポートキャリーショートストレッチャー脚部キャスター付

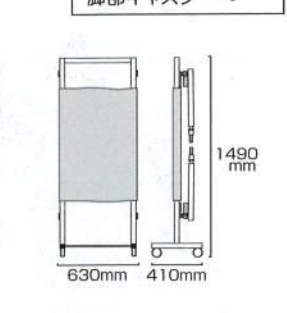

SPC-STANKA-K55  
144,100円(税込)

- 重量=約12kg
- 耐荷重:100kg
- シート=ターポリン(白)

# サポートサイン担架



普段は看板として設置でき、緊急時は担架に変形する、もしもの時に頼りになる1台



## 使用方法案内板



パネル下部に看板から担架に変形させる方法を記載したプレートを取り付けてあります。文言のご変更も可能です。別途費用は必要(例「寄贈〇〇株式会社」等)

- フレーム=本体アルミ押し出し材/アルマイト仕上(シルバー)
- シート=ターポリン(白) ●耐荷重=100kg
- ※使用方法案内板をカタログケースに変更可能

## 変形図解

### ●看板→担架への変形方法

看板を少し持ち上げ、上にすらすらして外す

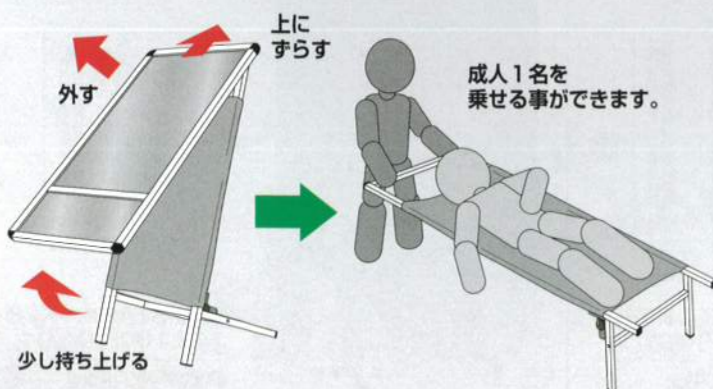

### ●脚部の折りたたみ方法

ギアのロックを外すと脚部を折りたたむ事ができます



# Emergency Stretcher



ホワイトボード + 使用方法案内板

マグネットも使用可能なのでチラシ等を貼り付けて展示できます

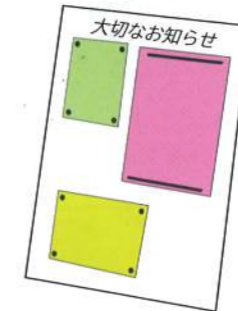

サポートサイン担架ホワイトボード  
SPT-TANKA-WB  
104,500円(税込)

- 面板サイズ=594mm×1191mm
- マーカーボード(ホワイト)3mm厚
- 重量=本体約8kg パネル約6kg



ポスターパネル (A1用) + カタログケース + 使用方法案内板



ポスター交換はパネルの上部左右のビスを外して上側のフレームを軽く引き抜いて行います。

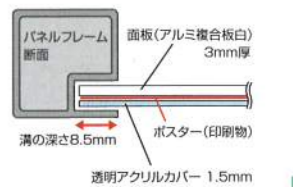

サポートサイン担架アクリルカバー  
SPT-TANKA-AC  
100,100円(税込)

- ポスターサイズ=A1(594mm×841mm)
- アルミ複合板(白)3mm厚/透明アクリルカバー1.5mm厚
- 塩ビケース(透明)A4縦/2列(仕切板はスライド式)2mm厚
- 重量=本体約8kg パネル約6kg



●看板状態時の支え部分が担架に変形させた際に重さを軽減するアイテムとして活躍

●階段の登り降りの際には脚部をワンタッチで折りたたみ可能



## 転倒防止対策“水タンク”

看板での使用時に、転倒を防止する重り。



水タンク グレー/ブラック  
グレー BW-G 3,080円(税込)  
ブラック BW-B 2,750円(税込)

- 本体寸法=W165×H175×D510mm
- 注水容量=10リットル ●色=グレー・ブラック

# サポートサインニューストレッチャー



普段は看板として設置でき、緊急時はストレッチャーに変形する新発想の救助器具。

ロング・ショート2サイズ

※特許取得済

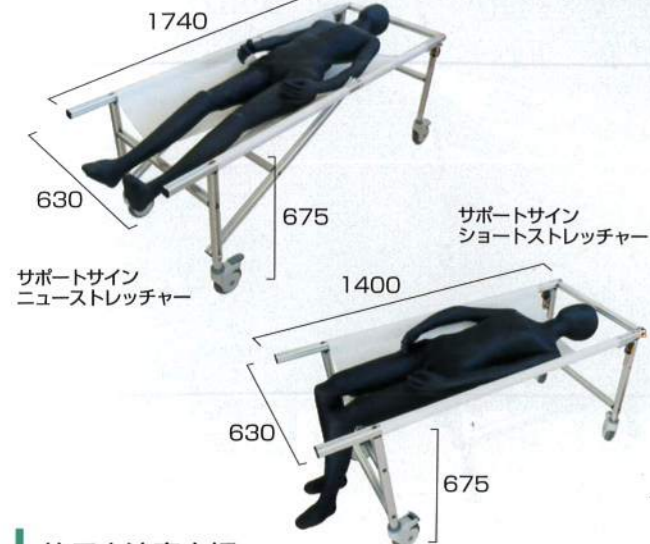

使用法案内板



緊急時お店のスタッフに声をかけ、どなたでもご利用下さい。●重い子のみなへ、いたすらに変わらぬで。



●フレーム=本体アルミ押出し材/アルマイト仕上(シルバー)  
●シート=ターポリン(白) ●耐荷重=100kg  
※使用法案内板をカタログケースに変更可能

## 変形図解

- ① 看板を少し持ち上げ、上にすらして外す
- ② ギアのロックを外し、安全ピンを抜く
- ③ 左右の車輪を起し、ギアロックをかけ安全ピンをさす

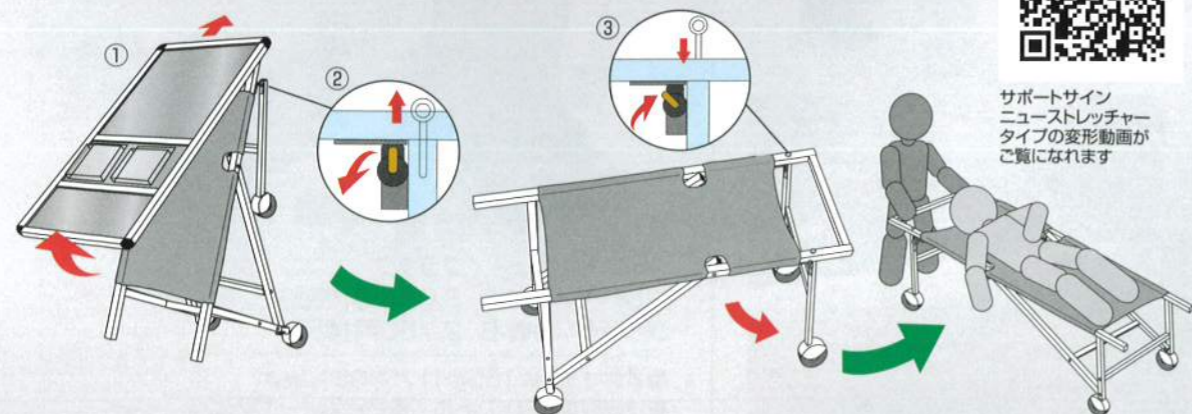

サポートサインニューストレッチャータイプの変形動画がご覧になります



サポートサインショートストレッチャータイプの変形動画がご覧になります

# Emergency Stretcher



ホワイトボード + 使用法案内板

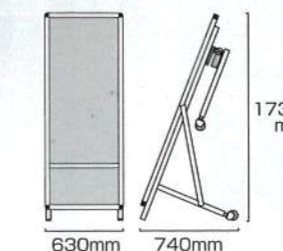

サポートサインニューストレッチャーホワイトボードロング  
SPS-NTANKA-WBL 176,000円(税込)

●面板サイズ=594mm×1191mm ●マーカーボード(ホワイト)3mm厚 ●重量=20kg



ホワイトボード + 使用法案内板

マグネットも使用可能なのでチラシ等を貼り付けて展示できます

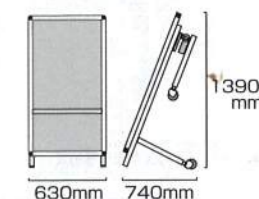

ショートタイプは、奥行160cmのエレベーターにも収まります。

サポートサインショートストレッチャーホワイトボード  
SPS-STANKA-WB 136,400円(税込)

●面板サイズ=A1(594mm×841mm) ●マーカーボード(ホワイト)3mm厚 ●重量=16kg



ポスターパネル(A1用) + カタログケース + 使用法案内板

ポスター交換はパネルの上部左右のビスを外して上側のフレームを軽く引き抜いて行います。

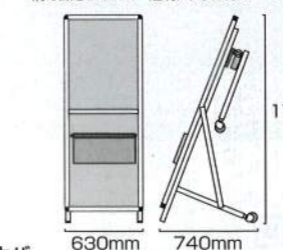
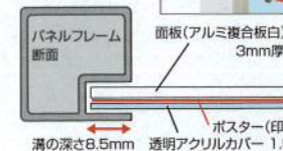

サポートサインニューストレッチャーアクリルカバー  
SPS-NTANKA-AC 171,600円(税込)

●ポスターサイズ=A1(594mm×841mm) ●アルミ複合板(白)3mm厚/透明アクリルカバー1.5mm厚 ●塩ビケース(透明)A4縦/2列(仕切板はスライド式)2mm厚 ●重量=20kg



ポスターパネル(A1用) + 使用法案内板

ポスター交換はパネルの上部左右のビスを外して上側のフレームを軽く引き抜いて行います。



ショートタイプは、奥行160cmのエレベーターにも収まります。

サポートサインショートストレッチャーアクリルカバー  
SPS-STANKA-AC 135,300円(税込)

●ポスターサイズ=A1(594mm×841mm) ●アルミ複合板(白)3mm厚/透明アクリルカバー1.5mm厚 ●塩ビケース(透明)A4縦/2列(仕切板はスライド式)2mm厚 ●重量=16kg

使用法案内板をカタログケースに変更も可能(同価格)



ポスターの下に600幅(A4縦2列)のカタログケースを2段取のタイプも有ります



ポスターの下に600幅(A4縦2列)のカタログケースのタイプも有ります

## 転倒防止対策“水タンク”

看板での使用時に、転倒を防止する重り。



水タンク グレー/ブラック  
グレー BW-G 3,080円(税込)  
ブラック BW-B 2,750円(税込)

●本体寸法=W165×H175×D510mm ●注水容量=10リットル ●色=グレー・ブラック

※商品にポスターは含まれておりません。屋外でご利用の場合は、展示ポスターに耐水加工を施して下さい。

# サポートメッセージストレッチャー



『サポートサインニュースストレッチャー』の  
屋内専用の薄型看板タイプ。

ロング・ショート2サイズ



使用方法案内板

この看板はパネルを外すとストレッチャーになります。  
This sign becomes a stretcher when you remove the panel.



パネル下部に看板からストレッチャーに変形させる方法を記載したプレートを取り付けてあります。  
文言のご変更も可能です。別途費用は必要(例「奇贈○○株式会社」等)

## 変形図解

- ① 看板を少し持ち上げ、上にずらして外す
- ② 本体を倒して、4つのギアのロックと4つの安全ピンを抜く
- ③ 頭側から順に車輪を立て、ギアロックと安全ピンをさす



●フレーム=本体アルミ押し出し材/アルマイト仕上(シルバー) ●シート=ターポリン(白)  
●耐荷重=100kg ※使用方法案内板をカタログケースに変更可能



サポートメッセージ  
ストレッチャータイプの  
変形動画がご覧になれます



サポートメッセージショート  
ストレッチャータイプの  
変形動画がご覧になれます

## キャスター加工(オプション)

メッセージ看板として使用時、移動が楽々。

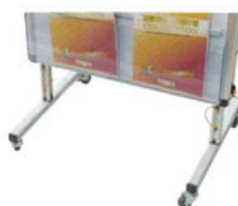

6,600円(税込)

※本体ご注文時の  
同時加工オプションになります。

# Emergency Stretcher



ホワイトボード  
+  
使用方法案内板

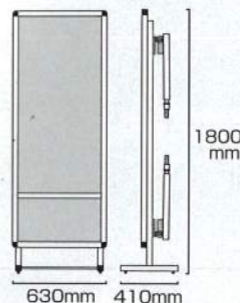

サポートメッセージストレッチャーホワイトボードロング  
SPM-TANKA-WBL 191,400円(税込)

●面板サイズ=594mm×1191mm ●マーカボード(ホワイト)3mm厚  
●重量=20kg



ホワイトボード  
+  
使用方法案内板

マグネットも使用可能なので  
チラシ等を貼り付けて  
展示できます

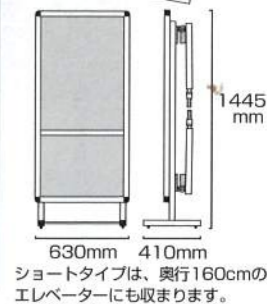

サポートメッセージショートストレッチャーホワイトボード  
SPM-STANKA-WB 160,600円(税込)

●面板サイズ=A1(594mm×841mm) ●マーカボード(ホワイト)3mm厚  
●重量=17kg



ポスターパネル(A1用)  
+  
カタログケース  
+  
使用方法案内板



ポスター交換はパネルの上部左右  
のビスを外して上側のフレームを軽  
く引き抜いて行います。

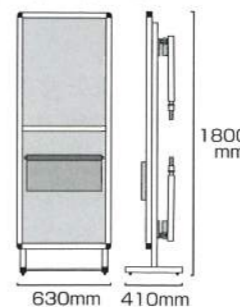

サポートメッセージストレッチャーアクリルカバー  
SPM-TANKA-AC 187,000円(税込)

●ポスターサイズ=A1(594mm×841mm) ●アルミ複合板(白)3mm厚/透明アクリルカバー1.5mm厚  
●塩ビケース(透明)A4縦/2列(仕切板はスライド式)2mm厚 ●重量=20kg



ポスターパネル(A1用)  
+  
使用方法案内板

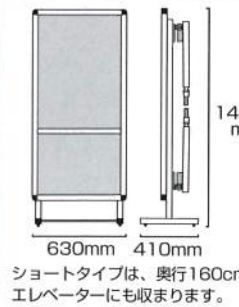

サポートメッセージショートストレッチャーアクリルカバー  
SPM-STANKA-AC 159,500円(税込)

●ポスターサイズ=A1(594mm×841mm) ●アルミ複合板(白)3mm厚/透明アクリルカバー1.5mm厚 ●重量=17kg

## 使用方法案内板をカタログケースに変更も可能 (同価格)



ポスターの下に600幅(A4縦2列)の  
カタログケースを2段取のタイプも有ります

ポスターの下に600幅(A4縦2列)の  
カタログケースのタイプも有ります

## 転倒防止対策“水タンク”

看板での使用時に、転倒を防止する対策として使う重りです。



水タンク グレー/ブラック  
グレー BW-G 3,080円(税込)  
ブラック BW-B 2,750円(税込)

●本体寸法=W165×H175×D510mm  
●注水容量=10リットル  
●色=グレー/ブラック

※商品にポスターは含まれておりません。/屋内用

普段は机や陳列棚として使用でき、  
緊急時はストレッチャーに変形。

## 変形図解

- ①本体の天板を外す
- ②キャスターのストッパーを外す

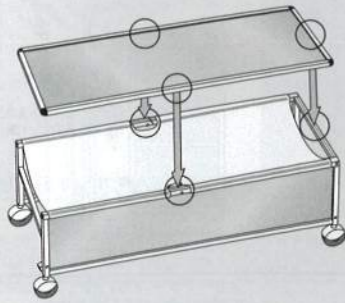

サポートデスク  
ストレッチャー  
タイプの変形動画  
がご覧になれます。

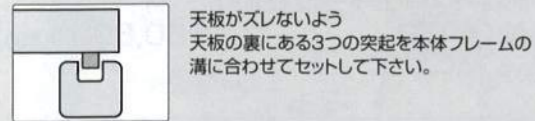

天板がズレないように  
天板の裏にある3つの突起を本体フレームの  
溝に合わせてセットして下さい。

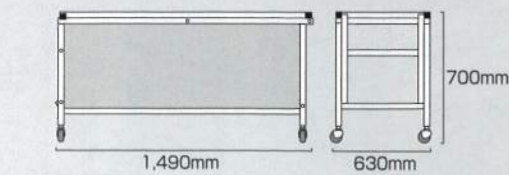
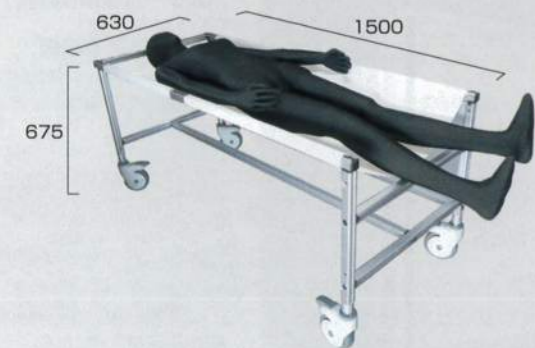

- フレーム=本体アルミ押し出し材/アルマイト仕上(シルバー/ブラック)
- 天板パネル=アルミ複合板(白)(屋内用)
- 側板=アルミ複合板(白) 厚み=3.0mm ●シート=ターポリン(白)
- 総重量=22kg(天板パネル部含む) ●耐荷重=100kg



注 いすは付属していません

サポートデスクストレッチャー白  
SPD-TANKA-W 153,450円(税込)



サポートサイン  
SUPPORT SIGN

日常時はもちろん、非日常にも役立つ事ができるという  
考え方「フェーズフリー」を形にした看板「サポートサイン」

看板は、あらゆる公共施設に設置される製品です。  
普段、あなたが何気なく見ている看板がサポート  
サインなら、もしもの時にあなたや、あなたの大切  
な人の命を救う事ができるかもしれない。私たちは、  
そんな社会を目指しています。



## サポートサインの3つのメリット



普段は看板だから  
保管場所が不要

### 1. 普段は看板だから、保管場所が不要

サポートサインは普段は看板として使用できるため、保管  
スペースを用意する必要はありません。  
また、施設のエントランス等、人の目につく所に設置しても  
違和感がないため、非常時に倉庫から担架を取り出すよりも  
素早く対象者の所につけかける事ができます。



耐荷重100kg  
安定した搬送

### 2. 耐荷重100kg 安定した搬送

サポートサインは大阪府立大学の専門家により、JIS規格  
「JIS T 9201(手動車椅子規格)」に基づく、強度試験を  
行っています。また耐久性は  
もちろん、操作性も重視して  
おり、100kgを搭載した  
状態でも軽い力で搬送で  
きます。



組み立てが簡単で  
非常時も安心

### 3. 組み立てが簡単で非常時も安心

サポートサインは誰でも簡単に看板→ストレッチャーに変形で  
きる設計になっています。またサポートサインのパネル部には、  
変形方法を図解した  
説明ボードが付属し  
ており、非常時も焦る  
事なくスムーズに  
救護活動を行えます。



サポートサインの  
変形動画も  
ございます。

サポートサイン  
ニューストレッチャーの  
変形動画

