

【商品のご注文についてのご案内とご注意事項】

1

本カタログの有効期限は2025年1月末日までとなります。
輸入品につき、商品の仕様又は価格等予告なしに変更する場合があります。

2

ご注文について

- A / ミス防止の為、FAX またはメールにてお願い致します。
- B / 管理番号・品名・定価・数量を必ずご記入下さい。
- C / ご注文は申込単位でお願い致します。
- D / 全ての商品単価には、消費税は含まれておりません。

3

納期について

品物によって納期に大幅な差が出る場合がありますので、
ご発注前にご確認下さい。

4

サンプル出荷について

基本的に有料となりますので、その都度ご確認下さい。

5

運賃について

運賃は価格に含まれております。(北海道・沖縄・離島・個人宅を除く)
但し、入数・申込単位割れ又は国内名入れ商品等につきましては、
別途加算させていただきます。

6

輸入品及び季節商品の品切れについて

輸入品又は品切れが発生した場合、次回輸入まで30～50日間必要となります。
また、季節商品や限定商品等は商品が無くなり次第予告無しに販売終了となります。

7

商品によって印刷物と実物に差異が生じる場合がございますので、予めご了承ください。

8

商品到着時は、必ず商品の状態をお確かめ下さい。
万一、製造上・輸入上に起因する不良及び、不足品等がございましたら
お手数ですが早急にご連絡下さい。新品と交換させていただきます。
尚、到着後10日を経過しますと交換には応じかねますので予めご了承ください。

【名入れデータについて】

✓

Adobe Illustrator ソフトで作成し、必ず文字にアウトラインをかけてお送り下さい。
名入れ基本色：単色 ■黒 ■赤 ■青 ■緑 ■黄 □白



Novelty & Gift

Stationery

Home goods

カタログをご利用の前に ガイドをお読みください

各アイコンの説明

1個からOK

1個からの発送が可能な商品です。流動在庫のため、ご注文前に「管理番号」で在庫のお問い合わせをお願い致します。発送の際は別途送料が発生致します。(北海道・沖縄・離島・個人宅別途お見積り)

短期名入れ

短期で名入れ致します。ご注文から約10~14日後に出荷致します。別途版代や納品時送料が発生致します。A S K表記の商品はお見積り致しますのでお問い合わせください。

海外名入れ

海外生産品となります。ご注文から約45~60日後に入荷致します。カタログに掲載していない商品もお探し致します。お探しの商品仕様や詳細をお問い合わせください。

のし箱対応

カタログ掲載の「のし袋」又は「のし箱(大)」に対応している商品です。封入して納品やのし箱への名入れも可能です。商品代とは別に作業費が発生致します。お見積り致しますので、お問い合わせください。

SDGs商品

環境に配慮したエコな商品です。

1 G-68 紙製 ECO ボールペン

2 81-0013

(税込 ¥54)

参考上代 ¥200 →

¥49

動画



3 入数: 1,000

1個からOK 短期名入れ 海外名入れ のし箱対応 SDGs商品

4 【商品仕様】

PP袋入 / 芯色: 黒
本体サイズ: 約H13.7cm

【名入れ範囲】

クリップ: 4×25mm
本体: 3×40mm

商品情報説明

1 商品番号
お問い合わせ時はこちらの番号か、商品名をお伝えください。

2 管理番号
在庫管理用の番号です。

3 入数
カートンの入数になります。入数の単位又は倍数ごとの場合ご注文は送料無料で。入数以下、又は倍数以外の場合は別途送料が発生致します。北海道・沖縄・離島・個人宅の場合は入数でのご注文もお見積りとなります。お問い合わせください。

4 商品詳細
商品に関するスペックや仕様等です。

限定品
現在庫で終売又は仕様変更になる商品です。商品状態やご留意頂きたい事項のある商品となりますので、ご注文の前に確認をお願い致します。

アソート
申込単位 ÷ 各色 or 種類数で均等に入っています。1個出しの場合はランダムで納品いたします。

カタログ掲載外のオリジナル商品も承ります

欲しい商品が見つからない、予算内に抑えたい、商品の仕様・カラー・サイズなどお客様の希望に沿った商品を提案いたします。



マルシェ商品紹介チャンネル



チャンネル

実物を購入しなくても、サイズ感や商品の使い方を数十秒で要約！
動画は商品横のアイコンからチェック！
チャンネルへは左のQRからアクセス！

カタログ掲載品もくじ

A 新商品	P.3~P.6	LEDライト付バッチ、アクリルスマホスタンド、光るスティックバルーン、コルクペンオリジナル型ぬいぐるみキーホルダー、キーホルダー付ミラー、ハンディルーパーメジャー 1m、緊急サバイバルホイッスル、ハンディ顕微鏡、キャリアバッグ
B 受注生産品・オリジナルプリント	P.7~P.20	押し活グッズ、マグネット、スマホスタンド、立体キューブ、トランプ、バッグキーホルダー、応援グッズ、鉛筆、定規、メモ帳、付箋、マスク、衛生用品、ネックストラップ、ルーペ、バスケケース、シューホーン、社章、紙製什器、展示会用パネル
C シーズンアイテム	P.21~P.22	干支タオル、手袋、加湿器、防寒具、ハンディファン、タオル、扇風機
D スマートフォングッズ	P.23~P.26	携帯ケース、ケーブル、スマホスタンド、チャージャー、マイク、VRゴーグル、自撮りスティック、カメラ
E ライト・防災・防犯用品	P.27~P.34	ワーキングライト、ランタン、COBライト、キーホルダーライト、ハンディライトランプ、ヘッドライト、持ち出し袋、アルミシート、絆創膏、防犯ブザー、反射材アイテム、救援グッズ、緊急用グッズ、ダミーカメラ、発電機
F アウトドア・レジャー・傘	P.35~P.40	自転車、キャンプナイフ、双眼鏡、ホルダー、トラベルグッズ、ペットボトルホルダー、サウナマット、キャリアバッグ、リュックサック、傘、レインコート
G ボールペン	P.41~P.58	ボールペン、高級ボールペン、蛍光ペン、シャープペン、消しゴム、化粧箱、のし箱
H ステーションリー	P.59~P.63	メモパット、置時計、伝票、オープナー、名刺入れ、拡大鏡、カレンダー、電卓、ハサミ、クリアファイル
I 暮らし・生活用品	P.64~P.69	マグカップ、ライター、裁縫道具、掃除道具、キッチン用品、収納グッズ、入浴剤、キッチン用品、鉄瓶(急須・やかん)、ラップ、洗濯ネット、洗剤
J ファッション・コスメ	P.70~P.72	ユニフォーム、バッグ、ミラー、バッグハンガー、アクセサリ、ネイルグッズ
K 衛生・セルフケア	P.73~P.82	ボディケア、ネイルケア、空気清浄機、アルコール検知器、メジャー、トレーニンググッズ、体重計、孫の手、爪切り、歩数計、温度計、飛沫防止アクリルパネル、フェイスシールド、ディスペンサー、ウェットティッシュ、マスク
L キャラクター・玩具	P.83~P.84	ダーツ、立体キューブ、ミニカー、キャラクターグッズ、アルプスの少女ハイジ
M アウトレット	P.85~P.86	タオルギフト、バスタイムギフト、敷きパット、書道セット
N 食料品	P.87~P.88	ふりかけ、飲料、健康ドリンク、カップ麺、備蓄用ご飯、食品ギフト、お茶
O 特価品	P.89~P.94	ボールペン、ライト、ケーブル、遊具、生活雑貨、スマホ周辺機器
P サイネージ・ウェディング	P.95	電光掲示板、表示板、お知らせ板パーティードレス、アクセサリ、ベール、手袋、ヒール
R 高級ホテルタオル	P.96	バスタオル、フェイスタオル

A-01 光るバッチ

受注生産品 (税込 ¥429)
 参考上代 ¥800 → **¥390**
 申込単位: 3,000 個として

海外
 名入れ

【商品仕様】
 個別 OPP 入り
 本体サイズ: 約Φ50mm×厚さ12mm
 ライト3段階切り替え(高速点滅、点滅、点灯)
 材質: アクリル

【印刷仕様】
 フルカラー印刷代版込
 本体: 約Φ45mm

数量 / 印刷	表のみ4色	税別
500 個～	490 円	
1,000 個～	450 円	
2,000 個～	410 円	
3,000 個～	390 円	

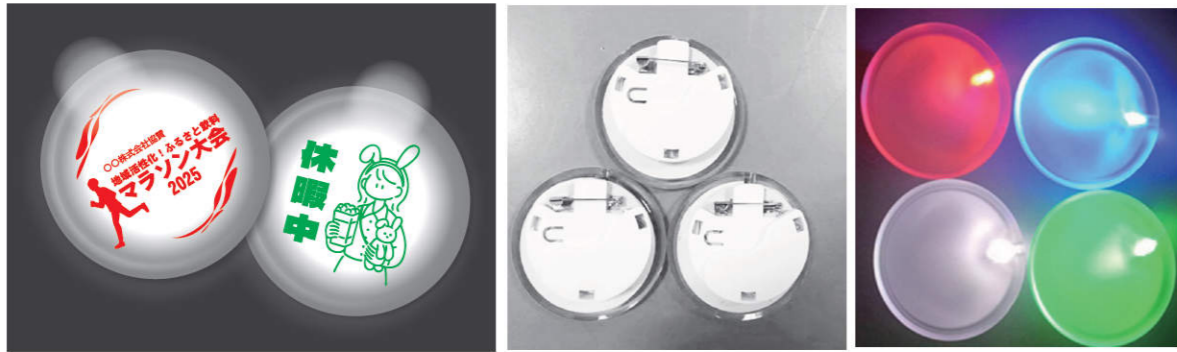

A-02 オリジナル型スマホスタンド

受注生産品 (税込 ¥658) 動画
 参考上代 ¥1,500 → **¥598**
 申込単位: 1,000 個として

海外
 名入れ

【商品仕様】
 材質: アクリル
 白台紙付 OPP 入り
 本体サイズ: 約7×13 cm

【印刷仕様】
 両面オリジナル4色印刷代版込として

数量 / 印刷	表のみ4色	両面4色	税別
500 個～	558 円	598 円	
1,000 個～	538 円	578 円	



A-03 光るスティックバルーン

受注生産品 (税込 ¥174)
 参考上代 ¥1,300 → **¥158**
 申込単位: 5,000 個として

海外
 名入れ

【商品仕様】
 個別 OPP 入り
 本体サイズ: 膨らませた状態: 約W70×H560mm
 内容: バルーン2個 + ストロー1本
 材質: PVC
 仕様: LED (赤と青) の交互点滅
 (衝撃により点灯し、一回点灯すると約15秒間光り続けます。)

【印刷仕様】
 両面1色 (同版) 印刷代版込

数量 / 印刷	両面同版1色	税別
500 個～	358 円	
1,000 個～	278 円	
3,000 個～	218 円	
5,000 個～	158 円	

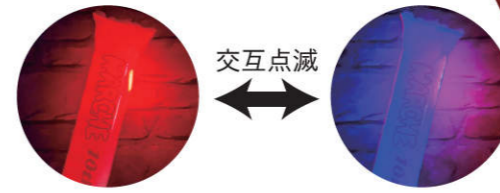

※イメージ

A-04 コルクペン

受注生産品 (税込 ¥143) 動画
 参考上代 ¥200 → **¥130**
 申込単位: 1,000 本として

海外
 名入れ

【商品仕様】
 定番色: 水色、青、黄緑、ピンク、白
 本体サイズ: 約H14 cm
 個別 PP 入り
 材質: コルク、麦わら、ABS

【印刷仕様】
 1色名入れ代版込



A-05 オリジナル型ぬいぐるみキーホルダー

受注生産品 (税込 ¥407)
 参考上代 ¥880 → **¥370**
 申込単位: 3,000 個として

海外
 名入れ

【商品仕様】
 個別 OPP 入り
 本体サイズ: 約45mm程度
 材質: PVC

【印刷仕様】
 オリジナル型作成代込み
 ※デザインによっては別途制作費が発生する場合もございます
 校正サンプル作成が必要になります (別途費用)



キャラクターやマスコットにオススメ

※イメージ

A-06 キーホルダー付缶ミラー

受注生産品 (税込 ¥108) 動画
 参考上代 ¥600 → **¥98**
 申込単位: 5,000 個として

海外名入れ
 【商品仕様】
 個別 OPP 入り
 本体サイズ: 約φ58mm
 材質: アクリル、プラスチック、鉄

【印刷仕様】
 フルカラー印刷代版込

光るスティックバルーン 税別	
数量 / 印刷	フルカラー
1,000 個～	128 円
3,000 個～	118 円
5,000 個～	98 円



表: 缶パッチ風 裏: ミラー ※イメージ

A-07 ハンディルーペ (カバー付)

受注生産品 (税込 ¥ASK) 動画
 参考上代 ¥1,800 → **¥ASK**
 申込単位: 500 個として

海外名入れ
 【商品仕様】
 個別 OPP 袋入
 本体サイズ: レンズ約φ60mm、本体: 約65×85mm
 白箱入り可能 (+5 円)

【印刷仕様】
 1 色名入れ代版込



A-08 メジャー 1m (キーホルダー付)

84-0106 (税込 ¥108) 動画
 参考上代 ¥300 → **¥98**
 入数: 500 単位

1個から短期名入れ OK 海外名入れ
 【商品仕様】
 個別 OPP 入り / 本体サイズ: 約 40×40×9mm
 材質: ABS、鉄、銅
 本体色: 青
 ※数量により別色も可能です

税別	
名入れ代込み価格表	
短期名入れのみ	版代 8,800 円 + 別途送料
短期名入れ	500 個～ ¥168



A-09 3in1 緊急サバイバルホイッスル (ひも付き)

受注生産品 (税込 ¥262) 動画
 参考上代 ¥600 → **¥238**
 申込単位: 1,000 個として

海外名入れ
 【商品仕様】
 個別 OPP 入り
 本体サイズ: 約 60×28mm
 材質: ABS
 仕様: ホイッスル、温度計、コンパス



A-10 キーホルダー付ハンディ顕微鏡

受注生産品 (税込 ¥858) 動画
 参考上代 ¥1,300 → **¥780**
 申込単位: 1,000 個として

海外名入れ
 【商品仕様】
 個別 OPP 入り
 本体サイズ: 約 37×45×23mm
 本体色: 黄緑、ピンク、水色、青
 (単色 or アソート可)
 材質: ABS 23g/PC
 仕様: 60 倍、ライト、UV ライト
 電池交換可 (ボタン電池 LR1130×1 個)



A-11 2WAY キャリーバック

受注生産品 (税込 ¥1,078) 動画
 参考上代 ¥2,500 → **¥980**
 申込単位: 1,000 個として

海外名入れ
 【商品仕様】
 個別 OPP 入り
 材質: 600D PVC
 定番色: オレンジ、黒 (他の色も可)
 本体サイズ: 約 H45(27)×W40×D13 cm
 ファスナーで縦サイズが伸縮します



A 新商品
B 受注生産品
C シーズンアイテム
D スマートフォングッズ
E ライト/防災/防犯
F アウトドア/傘
G ボールペン
H ステーションナリー
I 暮らし/生活用品
J ファッション/コスメ
K 衛生/セルフケア
L キャラクター/玩具
M アウトレットギフト
N 食料品
O 特価品
P サイネージ

B-01 アクリルフィギュア (台座付)

受注生産品 (税込 ¥658) 動画
参考上代 ¥1,500 → **¥598**
申込単位: 500個として

【商品仕様】
白台紙紙付 OPP 入
本体サイズ: 約 120mm 程度
※お客様のご希望の形で作成できます。
【印刷仕様】
片面フルカラー印刷代込 (カラー裏面白色)



数量 / 印刷	片面フルカラー	税別
100個～		980円
300個～		880円
500個～		598円

B-02 オリジナルペンライト

受注生産品 (税込 ¥438) 動画
参考上代 ¥1,500 → **¥398**
申込単位: 1,000個として

【商品仕様】
個別 OPP 入
本体サイズ: 約 220×105mm
ボタン電池 3個使用 (交換可能)
3パターン点灯
【印刷仕様】
1ヶ所 1色印刷代込



イベント
お祭り
ライブ
コンサート
推し活
にオススメ!

B-03 オリジナルプリント扇子

受注生産品 (税込 ¥438) 動画
参考上代 ¥1,800 → **¥398**
申込単位: 3,000個として

【商品仕様】
本体サイズ: 約 21cm (長さ)
個別 OPP 袋入
材質: 布製 (扇面)、骨 (竹製)
片面貼り
【印刷仕様】
片面 4色印刷代込み

数量 / 印刷	片面フルカラー	税別
1,000個～		550円
3,000個～		398円
5,000個～		378円

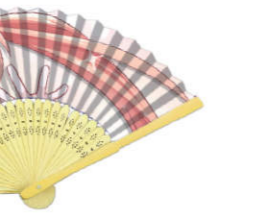

B-04 オリジナルお守り

受注生産品 (税込 ¥ASK) 動画
参考上代 ¥オープン → **¥ASK**
申込単位: 500個～

【商品仕様】
本体サイズ: 約 50×80mm 以内 (右写真程度)
専用透明袋付きもできます
材質: ポリエステル etc
【印刷仕様】
織り加工、編み加工、プリント対応可能



サイズ・加工方法をお選びいただけますのでお気軽にお問い合わせください。(織り加工・編み加工・プリント対応可)



イラストも印刷できます (生地プリント)



専用のクリアソフトカバー入りもできます

A 新商品
B 受注生産品
C シーズンアイテム
D スマートフォングッズ
E ライト/防災/防犯
F アウトドア/傘
G ボールペン
H ステーションナリー
I 暮らし/生活用品
J ファッション/コスメ
K 衛生/セルフケア
L キャラクター/玩具
M アウトレットギフト
N 食料品
O 特価品
P サイネージ

B-05 オリジナルマグネット

受注生産品 (税込 ¥28) 動画
参考上代 ¥150 → **¥25**
申込単位: 10,000枚として

【商品仕様】
OPP 入
本体サイズ: 約 5×5cm
磁石厚み: 約 0.5mm
*オリジナル型代は別途見積いたします。
*磁石厚み約 1mm もあります。(別途見積)
【印刷仕様】
4色印刷代込

数量 / 印刷	1～4色	税別
1,000個～		78円
2,000個～		64円
5,000個～		40円
10,000個～		25円



B-06 マグネットシート (A6 サイズ)

受注生産品 (税込 ¥76)
参考上代 ¥880 → **¥69**
申込単位: 5,000枚として

【商品仕様】
サイズ: 105×148mm
厚さ: 約 0.3mm
個別 OPP 入り
【印刷仕様】
オリジナル 4色印刷



※作成例

数量 / 印刷	4色	税別
1,000個～		159円
5,000個～		69円



B-07 オリジナルクリップマグネット

受注生産品 (税込 ¥108)
参考上代 ¥300 → **¥98**
申込単位: 5,000個として

【商品仕様】
OPP 入
本体サイズ: 約 30mm
【印刷仕様】
4色印刷版代込



数量 / 印刷	本体 4色	税別
2,000個		128円
3,000個		120円
5,000個		98円

B-08 オリジナル缶バッジ各種

受注生産品 (税込 ¥32)
参考上代 ¥250 → **¥29**
申込単位: 10,000個として

【商品仕様】
OPP 入
本体サイズ: 約 3cm
本体: 丸型/1C印刷
【印刷仕様】
1色印刷版代込

数量 / 印刷	1色	2～4色	税別
1,000個	52円		54円
3,000個	42円		44円
5,000個	37円		38円
10,000個	29円		33円



B-09 オリジナルモバイルクリーナー

受注生産品 (税込 ¥75)
参考上代 ¥150 → **¥68**
申込単位: 5,000個として

【商品仕様】
台紙付 OPP 入 / 本体サイズ: 約 3×3cm
台紙サイズ: 約 10×8cm
【印刷仕様】
本体 1色印刷版代台紙 4色印刷代込

数量 / 印刷	本体 1色台紙 4色	税別
1,000個		135円
3,000個		85円
5,000個		68円



B-10 オリジナルスマホタブレットスタンド

受注生産品 (税込 ¥218) 動画
 参考上代 ¥800 → **¥198**
 申込単位: 10,000 個として

海外名入れ
 【商品仕様】
 3,000 個より本体色指定可能 (別途見積)
 サイズ: 約 10×8×1.9 cm
 化粧箱: 約 10.6×8.7×2.5 cm
 【印刷仕様】
 1 色印刷 (本体: 約 8×1.5cm)
 オリジナル 2 色化粧箱代込

数量 / 印刷	本体 1 色 + オリジナル 2 色化粧箱
1,000 個 ~	320 円
3,000 個 ~	240 円
5,000 個 ~	228 円
10,000 個 ~	198 円



オリジナルで化粧箱作成と本体への名入れが可能

B-11 オリジナル立体キューブ

受注生産品 (税込 ¥176)
 参考上代 ¥350 → **¥160**
 申込単位: 5,000 個として

海外名入れ
 【商品仕様】
 本体サイズ: 約 5.4×5.4 cm/OPP 入
 対象年齢 6 歳以上
 【印刷仕様】
 6 面すべてオリジナル 4 色印刷代込

数量 / 梱包	OPP 入	プリスターバック入
5,000 個	160 円	198 円
10,000 個	155 円	190 円



B-12 オリジナルトランプ

受注生産品 (税込 ¥218)
 参考上代 ¥1,000 → **¥198**
 申込単位: 4,000 個として

海外名入れ
 【商品仕様】
 カードサイズ: 約 5.7×8.7 cm
 材質 / 箱: 250 g 紙使用
 カード: 270 g 高級紙使用 (表面光沢ニス仕上げ)
 【印刷仕様】
 カード裏面・箱オリジナル 4 色印刷代込



B-13 名入れエコ袋ホルダー (2 色アソート)

受注生産品 (税込 ¥152)
 参考上代 ¥300 → **¥138**
 申込単位: 2,000 個以上

海外SDGs名入れ商品
 【商品仕様】
 サイズ: 約 H55×W34.5×横マチ 5.5 cm
 ポーチ収納時: 約 11×11 cm
 色: ブルー・オレンジ・ブラウン
 ワインレッド・ブラック (アソート)
 1 個ずつ OPP 袋入 / JAN コード付き
 【印刷仕様】
 1 ヶ所 1 色印刷版代込

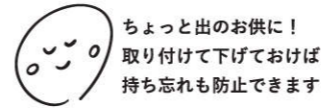

ちょっと出のお供に！
 取り付けておけば持ち忘れも防止できます



可愛いカプセル型

別色可能です

B-14 オリジナルレジジャーバッグ (不織布コーティング)

受注生産品 (税込 ¥328) 動画
 参考上代 ¥680 → **¥298**
 申込単位: 5,000 個として

海外SDGs名入れ商品
 【商品仕様】
 材質: 不織布: 80g+PP
 掲載サイズ
 約 33.5×45×18 cm、持ち手長さ: 50 cm
 【印刷仕様】
 1 色印刷版代込

数量 / 印刷	本体 1 色
1,000 個	498 円
3,000 個	380 円
5,000 個	298 円



※掲載サイズ以外にも色々なサイズがございます。お問い合わせください。

B-15 オリジナル缶クーラー (折りたたみ式)

受注生産品 (税込 ¥306)
 参考上代 ¥880 → **¥278**
 申込単位: 3,000 個として

海外名入れ
 【商品仕様】
 OPP 袋入り / 材質: neoprene
 【印刷仕様】
 1 色印刷代

数量 / 印刷	1 ヶ所 1 色
1,000 個	300 円
3,000 個	278 円



違う缶でも見た目が揃えられる缶のユニフォーム

使用イメージ

B-16 オリジナル缶クーラー (円筒型)

受注生産品 (税込 ¥328)
 参考上代 ¥880 → **¥298**
 申込単位: 3,000 個として

海外名入れ
 【商品仕様】
 350ml 用
 OPP 袋入り
 厚み: 5mm
 材質: neoprene
 【印刷仕様】
 1 色印刷代

数量 / 印刷	1 ヶ所 1 色	1 ヶ所 4 色
1,000 個	350 円	380 円
3,000 個	298 円	358 円



使用イメージ

B-17 オリジナル液晶クリーナー

受注生産品 (税込 ¥81) 

参考上代 ¥200 → **¥74**

申込単位: 5,000 個として

【商品仕様】
OPP 入
松葉ひも付き
裏面クリーナー色: グレー
(グレー以外別途見積)
*ボールチェーン・伸縮コイル等の
パーツ変更もできます。
*オリジナル型も作れます。
(四角・丸型以外は別途見積)

【印刷仕様】
1色印刷版代込

数量 / 印刷	1色	2~4色
1,000個	102円	170円
2,000個	88円	132円
3,000個	78円	112円
5,000個	74円	104円



B-18 オリジナル反射キーホルダー

受注生産品 (税込 ¥72) 

参考上代 ¥600 → **¥65**

申込単位: 5,000 個として

【商品仕様】
OPP 入
本体サイズ: 約 4×4 cm 以内
オリジナル型代込
ボールチェーン・松葉紐も可能

【印刷仕様】
1カ所1色印刷版代込

**交通安全!
防犯対策!**

数量 / 印刷	片面 1色	片面 2色	片面 4色	両面 4色
3,000個	79円	95円	159円	188円
5,000個	65円	79円	115円	137円
10,000個	49円	61円	90円	110円



B-19 オリジナル LED ライト付液晶クリーナー

受注生産品 (税込 ¥253) 

参考上代 ¥800 → **¥230**

申込単位: 3,000 個として

【商品仕様】
OPP 入
伸縮パーツ付
オリジナル型代込
裏面クリーナー色: グレー
(グレー以外別途見積)
材質 / 表: PVC、裏: 織布フランネル

【印刷仕様】
4色印刷版代込

数量 / 印刷	1~2色	4色
1,000個	198円	330円
2,000個	195円	258円
3,000個	192円	230円
5,000個	188円	208円
10,000個	159円	170円



B-20 オリジナルアクリルキーホルダー

受注生産品 (税込 ¥174) 

参考上代 ¥800 → **¥158**

申込単位: 5,000 個として

【商品仕様】
サイズ: 約 60×35mm
個別 OPP 入り
中紙: 約 50×30mm

【印刷仕様】
中紙両面別版 4色印刷代込

数量 / 印刷	中紙 4色
500個~	198円
1,000個~	190円
3,000個~	170円
5,000個~	158円



B-21 オリジナル LED ライト付キーホルダー

受注生産品 (税込 ¥185) 

参考上代 ¥800 → **¥168**

申込単位: 3,000 個として

【商品仕様】
OPP 入 / オリジナル型代込
材質: 両面 PVC

【印刷仕様】
両面 4色印刷版代込

数量 / 印刷	両面 1色	両面 4色
1,000個	185円	228円
2,000個	175円	195円
3,000個	155円	168円
5,000個	148円	155円
10,000個	138円	148円



キーホルダーを押すと
先端のライトが光る
人気のアイテムです

B-22 オリジナルスティックバルーン

受注生産品 (税込 ¥76) 

参考上代 ¥890 → **¥69**

申込単位: 10,000 個として

【商品仕様】
OPP 入 / サイズ: 約 59 cm
内容: バルーン 2個、ストロー 1個

【印刷仕様】
両面 1色印刷版代込 (1版として)
個別版・フルカラーもできます

数量 / 印刷	両面 1色
500個~	270円
1,000個~	198円
3,000個~	135円
5,000個~	78円
10,000個~	69円



※イメージ

B-23 名入れカラフルラバーバンド (アソート可)

受注生産品 (税込 ¥75) 

参考上代 ¥オープン → **¥68**

申込単位: 5,000 個として

【商品仕様】
材質: シリコン / 個別 OPP 袋入り
本体サイズ: 約 190×12mm

【印刷仕様】
凹型 1色印刷代込

数量 / 印刷	凹型 1色
2,000個	88円
3,000個	79円
5,000個	68円

※蛍光ラバーバンドもできます



B-24 オリジナルキャップ

受注生産品 (税込 ¥658) 

参考上代 ¥オープン → **¥598**

申込単位: 1,000 個として

【商品仕様】
本体サイズ: フリー
25個/OPP 入
個別 OPP もできます (別途見積)

【印刷仕様】
①1ヶ所1色プリント代込
②、③、④、⑤1ヶ所1色刺繍代込

オリジナルキャップ	税別	オリジナルキャップ	税別	オリジナルキャップ	税別	オリジナルキャップ	税別	オリジナルキャップ	税別
数量 / 印刷	1ヶ所1色印刷	数量 / 印刷	1ヶ所1色印刷	数量 / 印刷	1ヶ所1色印刷	数量 / 印刷	1ヶ所1色印刷	数量 / 印刷	1ヶ所1色印刷
500個~	650円	500個~	798円	500個~	980円	500個~	880円	500個~	980円
1,000個~	598円	1,000個~	698円	1,000個~	850円	1,000個~	790円	1,000個~	898円

B-25 オリジナル4色プリント3D VRメガネゴーグル

受注生産品 (税込 ¥517) 

参考上代 ¥980 → **¥470**

申込単位: 10,000 単位として

【商品仕様】
本体サイズ: 約 14.5×8×9.5 cm (組み立て後)
OPP 袋入り (23.5×14.5 cm)
内容: 本体 (紙製)、レンズ 2個、マジックテープ 4個
マグネット 2個、輪ゴム 2本、簡易組み立て説明書 1枚

【印刷仕様】
4色印刷版代込

数量 / 印刷	4色
3,000個~	490円
5,000個~	480円
10,000個~	470円



B-26 オリジナル紙製ノベルティ双眼鏡

受注生産品 (税込 ¥141) 

参考上代 ¥380 → **¥128**

申込単位: 10,000 個として

【商品仕様】
OPP 入
本体サイズ: 約 10×7×4 cm

【印刷仕様】
本体 4色印刷版代込

数量 / 印刷	本体 4色
3,000個	138円
5,000個	133円
10,000個	128円



商品によっては見本サンプルがございます。お問い合わせください。

商品によっては見本サンプルがございます。お問い合わせください。

B-27 フタ付きクリアファイル

受注生産品 (税込 ¥131) 参考上代 ¥250 → **¥119** 申込単位: 3,000 単位

【商品仕様】 本体サイズ: 約 23.5 × 32.5 cm 10 枚で OPP 袋入 1ヶ所 1色印刷版代込 色: 白 or 青 or オレンジ or ピンク or 緑 or 黄 【印刷仕様】 20 × 10cm 以内



A4 サイズの書類や資料が封入できます



B-28 名入れ鉛筆 1P

受注生産品 (税込 ¥39) 参考上代 ¥100 → **¥35** 申込単位: 10,000 本として

【商品仕様】 1ヶ所 1色名入れ代込 サイズ: 約 17.5cm HB または 2B 個別 OPP 入り

Table with columns: 数量 / 印刷, 1色, 全面フルカラー, 10,000個, 35円, 54円



フルカラー

B-30 オリジナルマルチ定規

受注生産品 (税込 ¥33) 参考上代 ¥150 → **¥30** 申込単位: 5,000 枚として

【商品仕様】 PP 入 本体サイズ: 約 2.5 × 16.6 cm 厚さ: 約 0.2mm 材質: PVC 定規メモリ: 15cm 名入れ範囲: 約 1 × 15cm 【印刷仕様】 1色印刷版代込

Table with columns: 数量 / 印刷, 1色, 2色, 4色, 5,000個, 30円, 33円, 36円, 10,000個, 29円, 32円, 35円



カーブやデコボコでも測れるソフトタイプ

B-29 オリジナルフィギュアボールペン

受注生産品 (税込 ¥141) 参考上代 ¥350 → **¥128** (税込 ¥143) 参考上代 ¥390 → **¥130** 申込単位: 10,000 本として

【商品仕様】 個別 OPP 入り サイズ: 約 14cm フィギュアサイズ: 30 × 25mm 以内 オリジナル 4色フィギュア制作代込

※細かいデータやグラデーションのあるデータの場合制作が出来ない場合がございます

Table with columns: 数量 / 印刷, フィギュアボールペン名入れなし, フィギュアボールペン名入れ込み, 1,000個, 240円, 248円, 3,000個, 175円, 184円, 10,000個, 128円, 130円



B-31 オリジナル広告ペン

受注生産品 (税込 ¥76) 参考上代 ¥150 → **¥69** 申込単位: 5,000 個として

【商品仕様】 OPP 袋入り 商品サイズ: 約 80 × 50mm (折りたたみ時) 約 140 × 50mm (展開時) 【印刷仕様】 4色印刷版代込

Table with columns: 数量 / 印刷, 4色, 3,000個, 79円, 5,000個, 69円, 10,000個, 58円



B-32 オリジナル付箋 30 枚

受注生産品 (税込 ¥52) 参考上代 ¥オープン → **¥47** 申込単位: 5,000 個として

【商品仕様】 メモ無地 OPP 入 本体サイズ: 約 51 × 38mm 【印刷仕様】 表紙 1色印刷版代込

Table with columns: 付箋 30 枚, 5,000 個として, 表紙印刷 (付箋無地), 表紙 + 付箋 (本体にプラス)

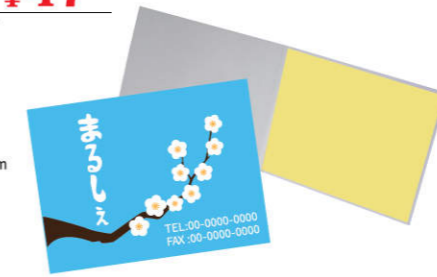

B-33 オリジナルポケットサイズメモ帳 25 枚

受注生産品 (税込 ¥98) 参考上代 ¥オープン → **¥89** 申込単位: 5,000 個として

【商品仕様】 OPP 入 本体サイズ: 約 7.4 × 10.6 cm 材質 / 表紙: 157g コート紙 メモ用紙: 60kg 上質紙 【印刷仕様】 表紙 1色印刷版代込 (メモ無地)

Table with columns: ポケットサイズメモ帳, 表紙片面印刷 (メモ無地), 表紙 + メモ帳 (本体にプラス)



B-34 オリジナルデスクメモ 100 枚 (大)

受注生産品 (税込 ¥253) 参考上代 ¥350 → **¥230** 申込単位: 10,000 個として

【商品仕様】 本体サイズ: 約 145 × 105mm 表紙: 230g コート紙 メモ帳: 80g 上質紙 個別 OPP 袋入り

Table with columns: デスクメモ 100 枚 (大), 数量 / 印刷, 表紙 4 色, 500個, 340円, 1,000個, 298円, 3,000個, 268円, 10,000個, 230円



大

B-35 オリジナルデスクメモ 100 枚 (小)

受注生産品 (税込 ¥218) 参考上代 ¥250 → **¥198** 申込単位: 10,000 個として

【商品仕様】 本体サイズ: 約 108 × 74mm 表紙: 230g コート紙 メモ帳: 80g 上質紙 個別 OPP 袋入り

Table with columns: デスクメモ 100 枚 (小), 数量 / 印刷, 表紙 4 色, 500個, 324円, 1,000個, 268円, 3,000個, 220円, 10,000個, 198円



小

ポップアップタイプ・他仕様も可能です (別途見積)

B-36 オリジナルマルチ付箋 20 枚

受注生産品 (税込 ¥121) 参考上代 ¥オープン → **¥110** 申込単位: 5,000 個として

【商品仕様】 OPP 入 / サイズ: 約 12.5 × 8 cm 【印刷仕様】 表紙 4色印刷版代込

Table with columns: マルチ付箋 20 枚, 数量 / 印刷, 付箋大 1色, 付箋無地, 5,000個, 128円, 110円, 10,000個, 118円, 98円



B-37 サテンアイマスク

受注生産品 (税込 ¥121) 動画
 参考上代 ¥890 → **¥110**
 申込単位: 2,000 単位

海外
 色入れ
 【商品仕様】
 本体サイズ: 約 19×9cm
 1ヶ所 1色印刷版代込
 色: ブラック or グレー
 材質: ポリエステル



B-38 オリジナルフェイスマスク

受注生産品 (税込 ¥152) 動画
 参考上代 ¥380 → **¥138**
 申込単位: 5,000 個として

海外
 色入れ
 【商品仕様】
 ドライタイプ
 サイズ: 約 21×19.5cm
 台紙サイズ: 約 11×11cm
 【印刷仕様】
 マスク・台紙 4色印刷、OPP 袋代込

フェイスマスク	税別
数量 / 印刷	マスク 4色 台紙フルカラー
5,000 個	138 円
10,000 個	118 円



使用イメージ

B-39 広告入りマスク (高品質)

受注生産品 (税込 ¥31)
 参考上代 ¥100 → **¥28**
 申込単位: 30,000 個として

海外
 色入れ
 【商品仕様】
 OPP 袋入 / サイズ: 約 17.5×9.5cm
 ふつうサイズ / 三層構造 / ノーズワイヤー付
 マスク: 白色
 【印刷仕様】
 台紙 4色印刷、OPP 袋代込

大きい印刷面で
宣伝効果抜群!!
 オリジナル広告入りマスク
 台紙4色印刷代込み!
1P

広告入りマスク		税別	
国内印刷 (受注より約 2 週間)	海外印刷 (受注より約 1 か月半)	数量 / 印刷	台紙片面 4色
1,000 枚	30,000 枚	35 円	28 円
2,000 枚		34 円	
4,000 枚		33 円	
10,000 枚		32 円	

海外印刷 (受注より約 1 か月半)	
数量 / 印刷	マスクに 4色
10,000 枚	98 円



B-40 名入れエコマスク (クール)

受注生産品 (税込 ¥185)
 参考上代 ¥500 → **¥168**
 申込単位: 1,000 枚 (500×2) として

海外
 SDGs
 商品
 色入れ
 【商品仕様】
 ジッパー付き袋入
 本体色: 白 or 黒でお選びください
 【印刷仕様】
 1ヶ所 1色印刷版代込

エコマスク	税別
数量 / 印刷	1ヶ所 1色
1,000 枚	168 円
3,000 枚	148 円



B-41 オリジナルリング付泡立てネット

受注生産品 (税込 ¥196)
 参考上代 ¥1,100 → **¥178**
 申込単位: 2,400 個として

海外
 色入れ
 【商品仕様】
 個別 OPP 袋入り / 素材: アクリル、ポリエチレン
 ネットサイズ: 20×16cm
 【印刷仕様】
 紐にオリジナル名入れ代込



B-42 オリジナルカラーリング付泡立てネット

受注生産品 (税込 ¥284)
 参考上代 ¥1,500 → **¥258**
 申込単位: 3,000 個として

海外
 色入れ
 【商品仕様】
 個別 OPP 袋入り / 素材: アクリル、ポリエチレン
 ネットサイズ: 20×16cm
 カラーリング: 約 1.7×Φ3cm
 【印刷仕様】
 カラーリングオリジナル作成代込



B-43 名入れあぶらとり紙 (10枚ブックタイプ)

受注生産品 (税込 ¥43)
 参考上代 ¥70 → **¥39**
 申込単位: 10,000 個として

海外
 色入れ
 【商品仕様】
 ・OPP 入
 ・本体サイズ: 約 9×6cm (折りたたみ時)
 【印刷仕様】
 表紙 1色印刷代・版代込



あぶらとり紙 (10枚ブックタイプ)	税別	
	数量 / 印刷	表紙片面 1色
1,000 個	89 円	108 円
2,000 個	79 円	98 円
3,000 個	59 円	78 円
4,000 個	55 円	68 円
5,000 個	50 円	59 円
10,000 個	39 円	49 円

B-44 名入れあぶらとり紙 (10枚ケースタイプ)

受注生産品 (税込 ¥50)
 参考上代 ¥70 → **¥45**
 申込単位: 10,000 単位として

海外
 色入れ
 【商品仕様】
 ・OPP 入
 ・本体サイズ: 約 6×10cm
 【印刷仕様】
 表紙 1色印刷版代込



あぶらとり紙 (10枚ケースタイプ)	税別	
	数量 / 印刷	表紙片面 1色
1,000 個	91 円	108 円
2,000 個	83 円	98 円
3,000 個	62 円	78 円
4,000 個	58 円	70 円
5,000 個	53 円	65 円
10,000 個	45 円	55 円

B-45 名入れ圧縮ペーパータオル

受注生産品 (税込 ¥42)
 参考上代 ¥100 → **¥38**
 申込単位: 10,000 個として

海外
 色入れ
 【商品仕様】
 ・本体サイズ: 約 Φ4.5cm
 約 25×30cm (展開)
 ・タオル材質: 不織布
 【印刷仕様】
 ラベル 1色印刷版代込



圧縮タオル	税別	
	数量 / 印刷	1色
3,000 個	52 円	58 円
5,000 個	49 円	55 円
10,000 個	38 円	43 円



A 新商品
B 受注生産品
C シーズンアイテム
D スマートフォングッズ
E ライト
F アウトドア
G ボールペン
H ステーションナリー
I 暮らし/生活用品
J ファッション
K 衛生/セルフケア
L キャラクター/玩具
M アウトレットギフト
N 食料品
O 特価品
P サイネージ

B-46 オリジナルしおり型シートルーペ #801

受注生産品 (税込 ¥76)
参考上代 ¥800 → **¥69** (税込 ¥99)
1色印刷
動画
海外名入れ
申込単位: 5,000個として

【商品仕様】
本体サイズ: 約 14×3.8 cm
PP入
色は指定色にて対応可

【印刷仕様】
1色 or 4色印刷版代込
※データによっては単価が上がる場合がございます

#801 税別

数量/印刷	1色	4色
1,000個〜	95円	140円
3,000個〜	75円	96円
5,000個〜	69円	90円

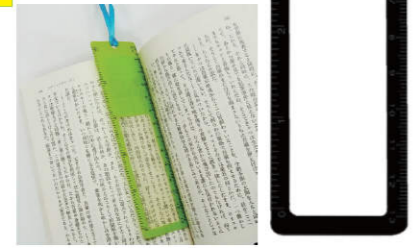

B-47 オリジナルカード型シートルーペ (横型) #802
オリジナルカード型シートルーペ (縦型) #803

受注生産品 (税込 ¥55)
参考上代 ¥200 → **¥50** (税込 ¥65)
1色印刷
動画
海外名入れ
申込単位: 10,000個として

【商品仕様】
本体サイズ: 約 5.4×8.5 cm
PP入
色は指定色にて対応可

【印刷仕様】
1色 or 4色印刷版代込
※データによっては単価が上がる場合がございます

#802 #803 税別

数量/印刷	1色	4色
1,000個〜	79円	124円
3,000個〜	58円	78円
5,000個〜	54円	70円
10,000個〜	50円	59円



B-48 オリジナルシートルーペワイドレンズ (ケース付) #804
ルーペ・ケース一体型

受注生産品 (税込 ¥87)
参考上代 ¥オープン → **¥79**
動画
海外名入れ
申込単位: 5,000個として

【商品仕様】
本体色: クリアー
本体サイズ: 約 5.4×8.5 cm
ルーペとケースは外れません

【印刷仕様】
印刷はケースのみ
1色 or 4色印刷版代込
※データによっては単価が上がる場合がございます

#804 税別

数量/印刷	ケースに1色	ケースに4色
1,000個〜	110円	158円
3,000個〜	88円	110円
5,000個〜	79円	98円



B-49 オリジナルシートルーペワイドレンズ (ケース付) #808

受注生産品 (税込 ¥55)
参考上代 ¥オープン → **¥50**
動画
海外名入れ
申込単位: 10,000個として

【商品仕様】
本体サイズ: 約 5.4×8.5 cm
ケースサイズ: 約 6×9.3 cm
PP入
色は指定色にて対応可

【印刷仕様】
1色 or 4色印刷版代込
※データによっては単価が上がる場合がございます

#808 税別

数量/印刷	ケース1色 ルーペ印刷無し	ケース4色 ルーペ印刷無し
1,000個〜	119円	188円
3,000個〜	78円	96円
5,000個〜	65円	75円
10,000個〜	50円	59円



B-50 オリジナルしおり型ワイドレンズ #805

受注生産品 (税込 ¥142)
参考上代 ¥200 → **¥129**
動画
海外名入れ
申込単位: 5,000個として

【商品仕様】
本体サイズ: 約 19×6.5 cm
PP入
色は指定色にて対応可

【印刷仕様】
1色印刷 or 4色印刷版代込
※データによっては単価が上がる場合がございます

#805 税別

数量/印刷	1色	4色
1,000個〜	155円	199円
3,000個〜	138円	155円
5,000個〜	129円	148円



B-51 オリジナルクリップ付シートルーペ #806

受注生産品 (税込 ¥130)
参考上代 ¥200 → **¥118**
動画
海外名入れ
申込単位: 10,000個として

【商品仕様】
本体サイズ: 約 19×6.5 cm
PP入
色は指定色にて対応可

【印刷仕様】
1色印刷 or 4色印刷版代込
※データによっては単価が上がる場合がございます

#806 税別

数量/印刷	1色	4色
1,000個〜	148円	190円
3,000個〜	128円	148円
5,000個〜	120円	139円
10,000個〜	118円	128円

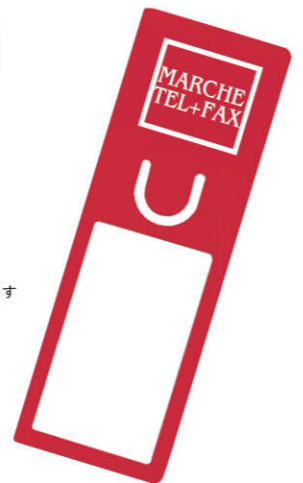

B-52 オリジナル虫めがね型シートルーペ #817

受注生産品 (税込 ¥138)
参考上代 ¥オープン → **¥125**
動画
海外名入れ
申込単位: 5,000個として

【商品仕様】
・本体サイズ: 約 7×14 cm
・PP入
・色は指定色にて対応可

【印刷仕様】
1色 or 4色印刷版代込
※データによっては単価が上がる場合がございます

#817 税別

数量/印刷	1色	4色
1,000個〜	150円	198円
3,000個〜	130円	150円
5,000個〜	125円	145円



B-53 オリジナルLEDライト付シートルーペ

受注生産品 (税込 ¥438)
参考上代 ¥オープン → **¥398**
動画
海外名入れ
申込単位: 1,000個として

【商品仕様】
・OPP入
・本体色: 赤 or 黒 or 白 or 青

【印刷仕様】
1色 or 2色印刷版代込
※データによっては単価が上がる場合がございます

LEDライト付シートルーペ 税別

数量/印刷	1色	2色
500個〜	458円	478円
1,000個〜	398円	418円



B-54 オリジナルグラス用ストラップ (特許出願中)

受注生産品 (税込 ¥183)
参考上代 ¥800 → **¥166**
海外名入れ
申込単位: 5,000個として

【商品仕様】
ストラップ長さ: 約 90 cm
グラスホルダー部分着脱可能パーツ付
ストラップはオリジナルの色で作れます

【印刷仕様】
ストラップ1色名入版代込

グラス用ストラップ 税別

数量/印刷	ストラップ1色
1,000個〜	238円
3,000個〜	174円
5,000個〜	166円



飲み物を出すイベントで大人気のストラップ



B-55 オリジナルレーザー彫刻カラビナ付キーリング

受注生産品 (税込 ¥108)
参考上代 ¥350 → **¥98**
海外名入れ
申込単位: 2,000個として

【商品仕様】
OPP袋入り / カラビナサイズ: 約 50 mm
材質: アルミニウム合金

【印刷仕様】
レーザー彫刻代版代込



B-56 オリジナル伸縮リール付ネックホルダー

受注生産品 (税込 ¥218)
参考上代 ¥750 → **¥198**
海外名入れ
申込単位: 3,000個として

【商品仕様】
リールサイズ: 約 3.2 cm / リール長さ: 約 65 cm
ストラップサイズ: 約 1.5×92 cm
ネームカード付

【印刷仕様】
伸縮リール4色印刷代ストラップ1色印刷代込



伸縮リール付ネックホルダー 税別

数量/印刷	リール4色ストラップ1色
3,000個〜	198円
5,000個〜	190円

A 新商品
B 受注生産品
C シーズンアイテム
D スマートフォングッズ
E ライト
F アウトドア
G ボールペン
H ステーションナリー
I 暮らし/生活用品
J ファッション
K 衛生/セルフケア
L キャラクター/玩具
M アウトレットギフト
N 食料品
O 特価品
P サイネージ

B-57 オリジナルレーザー印刷キーホルダー

受注生産品 (税込 ¥374) 動画
 参考上代 ¥1,800 → **¥340**
 申込単位: 2,000 個として

海外名入れ
 【商品仕様】
 サイズ: 約 42×30×3mm
 材質: 亜鉛合金 + スチール
 台紙付 OPP 袋入

【印刷仕様】
 1ヶ所レーザー印刷代版込

レーザー印刷キーホルダー	税別
数量 / 印刷	1ヶ所 1色
2,000 個～	340 円
3,000 個～	330 円
5,000 個～	298 円
10,000 個～	278 円

鏡面のような加工なので表面がとてもきれいです



B-58 オリジナルエグゼクティブシューホーン

受注生産品 (税込 ¥768) 動画
 参考上代 ¥2,800 → **¥698**
 申込単位: 1,000 個として

海外名入れ
 【商品仕様】
 サイズ: 約 35×75mm
 材質: PU レザー + 合金
 本体色: 黒 / 黒箱入

【印刷仕様】
 金属部分にレーザー印刷
 化粧箱にオリジナル 1 色印刷代込

エグゼクティブシューホーン	税別
数量 / 印刷	1ヶ所 1色
200 個～	950 円
300 個～	898 円
500 個～	798 円
1,000 個～	698 円



B-59 オリジナルパスケース

受注生産品 (税込 ¥87)
 参考上代 ¥800 → **¥79**
 申込単位: 5,000 個として

海外名入れ
 【商品仕様】
 サイズ: 約 11×7cm
 個別OPP入り
 名入れ無し: 5,000 ~ 10,000 個 ¥67 (税込 ¥74)

【印刷仕様】
 1ヶ所 1色名入れ代版込

パスケース	税別
数量 / 印刷	1ヶ所 1色
5,000 個	79 円
10,000 個	78 円



B-60 オリジナルパスケース (ネックストラップ付)

受注生産品 (税込 ¥759)
 参考上代 ¥1,200 → **¥690**
 申込単位: 300 個として

海外名入れ
 【商品仕様】
 パスケースサイズ: 約 72×12mm
 100 個で OPP 入り
 黒・茶・青から選べます
 他色は 500 個～作成可能です

【印刷仕様】
 パスケース・ストラップ 2C 印刷代版込
 ※パスケース・ストラップ両方印刷できます



別色例 (500 個～可能)



B-61 社章 (ブラケース入り)

受注生産品 (税込 ¥1,078) 動画
 参考上代 ¥2,800 → **¥980**
 申込単位: 100 単位として

海外名入れ
 【商品仕様】
 本体サイズ: 約 12×10mm
 ブラケースサイズ: 約 45×32×25mm
 オリジナルの形が作れます。

【印刷仕様】
 真鍮 / ステンレス / 真鍮メッキ仕上げ
 研ぎエボ 4C 加工 / 4C シルク印刷



B-62 オリジナル段ボール製什器

受注生産品 (税込 ¥4,378)
 参考上代 ¥オープン → **¥3,980**
 (高さ 130+30cm × 横 48cm × 幅 35cm として)
 申込単位: 200 個として

海外名入れ
 【商品仕様】
 版代 / サンプル校正代: 76,000 円～
 小ロット対応 (別途見積)
 お好みのサイズや形で作成可能です。
 ※オリジナル製作のため価格変動する場合がございます。
 ※詳細のサイズ、デザイン、用途をお伝えください。
 ※掲載外規格や仕様につきましては別途お見積りさせていただきます。

【印刷仕様】
 1ヶ所 1色印刷代込

自分の好きな形で什器を作れます!

PVCでも作製可能



B-63 展示会用特大パネル (イーゼルウォール)

受注生産品 (税込 ¥41,580) 動画
 参考上代 ¥50,000 → **¥37,800**
 申込単位: 3 以上 (1枚ずつ違うデータで作成できます)

海外名入れ
 【商品仕様】
 本体サイズ: 約 2400×2300mm
 収納サイズ: 約 850×250mm
 片面フルカラー印刷代込
 専用収納袋入り
 材質: PVC

※組み立ては簡単です。
 ※量んで梱包発送いたします。
 紙管巻きでの梱包をご希望の場合は別途料金が発生します。
 ※納品時シワがついてしまう場合がありますが、あて布をして低温でアイロンを掛けてください。

約 170cm として



専用収納袋入りで持ち運び便利!



P.21 WINTER SEASON

C-01 干支タオル

(税込 ¥172)
 参考上代 ¥800 → **¥156**
 申込単位：600 単位
 【商品仕様】
 サイズ：約 34 × 82cm
 素材：綿 100%
 パイル顔料プリント
 ※3柄から1柄お選びください

個別 OPP 袋入り (税込 ¥209)
 参考上代 ¥800 → **¥190**
 申込単位：200 単位
 【商品仕様】
 OPP 袋入り
 サイズ：約 34 × 82cm
 素材：綿 100%
 パイル顔料プリント
 ※3柄から1柄お選びください



C-02 スマホ用タッチグローブ

(税込 ¥218)
 参考上代 ¥500 → **¥198**
 入数：240
1個から OK

【商品仕様】
 2色アソート (ブラック・グレー)



急な電話などもラクラク！



C-03 卓上加湿器 (USB式) 220ml

(税込 ¥658) 動画
 参考上代 ¥2,750 → **¥598**
 入数：100
1個から OK **短期海外**

↓7色に移り変わります
 【商品仕様】
 化粧箱入り / サイズ：約 70 × 70 × 95mm
 内容：本体、USBコード、日本語説明書
 ウォームライト付き (7色)
 タンク適正容量：220ml
 3色アソート (白、ピンク、グリーン)
 USBコードを繋げたま使用



マグカップサイズ ↓



C-04 ネックウォーマー

(税込 ¥218)
 参考上代 ¥398 → **¥198**
 入数：300
1個から OK

【商品仕様】
 OPP入 / 本体サイズ：約 28 × 27cm
 3色アソート (色は変更になる場合がございます。)



C-05 スヌードタイプマフラー

(税込 ¥658)
 参考上代 ¥1,200 → **¥598**
 入数：50
1個から OK

【商品仕様】
 OPP入 / サイズφ55cm / 2色アソート
 材質：ポリエステル90%、アクリル10%



C-06 ふわふわ毛布

(税込 ¥3,058)
 参考上代 ¥オープン → **¥2,780**
 入数：20
1個から OK

【商品仕様】
 OPP入 / サイズ：約 150 × 200cm / 4色アソート
 材質：ポリエステル

ベッドすっぽり大判サイズ



P.22 SUMMER SEASON

充電式 おりたたみ ハンディファン charge type 3WAY Handy Fan

C-07 充電式折りたたみハンディファン

(税込 ¥759) 動画
 参考上代 ¥1,980 → **¥690**
 入数：100
1個から OK **短期海外**

【商品仕様】
 サイズ：約 145 × 70 × 19mm
 折りたたみサイズ：約 70 × 75 × 38mm
 セット内容：本体、充電ケーブル、ストラップ
 連続使用時間：約 2時間
 充電時間：約 1時間から 2時間 (風速により変動)
 限定品



POINT!

- ストラップ付き
- 折りたためます
- 置いて使用
できます
- 充電式

C-08 冷感タオル (2色アソート)

(税込 ¥218) 動画
 参考上代 ¥980 → **¥198**
 入数：200
1個から OK

【商品仕様】
 保管用ジッパー付きケース入り
 商品サイズ：約 90 × 20cm
 ケースサイズ：約 16 × 13cm
 素材：ナイロン、ポリエステル繊維
 本体 2色アソート (ブルー、オレンジ)



使用イメージ



C-09 モバイルファン

(税込 ¥438) 動画
 参考上代 ¥980 → **¥398**
 入数：100
1個から OK **海外**

【商品仕様】
 ジッパー付 PP 入 / iPhone・android (Type-C) 対応
 サイズ：羽根 / 約 9cm、本体 / 約 3 × 3.5 × 1.5cm
 黒・白・ピンク・ブルー・グリーン (5色アソート)
 逆起電力防止ダイオード内蔵

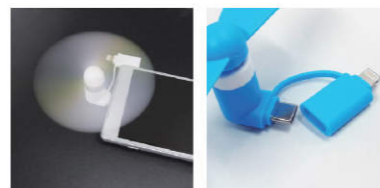
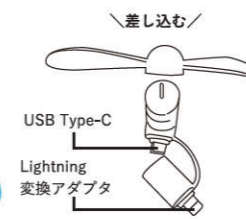

C-10 充電式 32LED ライト付卓上ファン

(税込 ¥2,178) 動画
 参考上代 ¥3,980 → **¥1,980**
 入数：20
1個から OK

【商品仕様】
 化粧箱入 / 箱サイズ：約 25.5 × 17.8 × 9.2cm
 稼働時間：満充電で扇風機
 LED ライト使用時約 6時間
 充電時間：5 ~ 6時間
 仕様：32LED、ライト + 卓上扇風機 / 限定品



A 新商品
B 受注生産品
C シーズンアイテム
D スマートファッションズ
E ライト/防災/防犯
F アウトドア/傘
G ボールペン
H ステーションナリー
I 暮らし/生活用品
J ファッション/コスメ
K 衛生/セルフケア
L キャラクター/玩具
M アウトレジャーギフト
N 食料品
O 特価品
P サイネージ



P.23

D-01 水に浮く防滴携帯ケース

96-0064 (税込 ¥218) 動画
参考上代 ¥1,800 → **¥198**
入数: 240
1個からOK 短期海外名入れ

【商品仕様】
本体サイズ: 約 22×11cm
2色アソート (白・黒)
台紙入り個別 OPP 袋入り
材質: ABS、PVC/エア入り
首掛けストラップ付き
ロックあり

【名入れ範囲】
留め具部分
表: 10×15mm
裏: 10×30mm

名入れ代込み価格表	
短期名入れのみ	初回治具代 12,500円
版代 8,800円 + 別途送料	
短期名入れ	240個 ¥298

エア入りで水に浮かびます
スマホを入れたまま操作可能
ロックもできます

スマホ用アームポーチ

散歩やマラソン時に巻いて音楽再生や通話が捗る

D-02 スマホ用アームポーチ

86-0069 (税込 ¥438) 動画
参考上代 ¥980 → **¥398**
入数: 120
1個からOK 短期海外名入れ

【商品仕様】
本体サイズ: 約 45.5×17.5×0.4cm
対応スマートフォンサイズ: 約 153×72×10mm程度
OPP 袋入り

【名入れ範囲】
ベルトループ中央: 約 30×30mm

名入れ代込み価格表	
短期名入れのみ	版代 8,800円 + 別途送料
短期名入れ	120個 ¥608



D-03 防滴携帯ケース

96-0022 (税込 ¥141) 動画
参考上代 ¥800 → **¥128**
入数: 500
1個からOK 短期海外名入れ

【商品仕様】
本体サイズ: 約 20×12.5cm
台紙付 OPP 袋入り / 首掛けストラップ付
限定品

【名入れ範囲】
本体下部: 15×55mm

名入れ代込み価格表	
短期名入れのみ	版代 8,800円 + 別途送料
短期名入れ	500個 ¥213



↑入れたままの操作ができます

USB充電ケーブル 3 in 1 (リール付)

P.24

D-04 USB 充電ケーブル 3in1 (リール付)

87-0014 (税込 ¥438) 動画
参考上代 ¥1,650 → **¥398**
入数: 100
1個からOK 短期海外名入れ

【商品仕様】
包装: ジッパー付き PP 袋入り
延長時: 約 1m
本体色: 白 / 材質: TPE
端子: lightning, microUSB, USB Type-C

【名入れ範囲】
リール中央部
Φ25mm or 25×25mm

名入れ代込み価格表	
短期名入れのみ	版代 8,800円 + 別途送料
短期名入れ	100個 ¥548
200個	¥512
300個	¥478
海外名入れ (片面1色)	本体色指定可
500個	¥498

3種の端子で充電便利!
約1m伸びます



縮めても伸ばしても・スタイリッシュな充電ケーブル

D-05 伸縮スマホスタンド

82-0090 (税込 ¥328) 動画
参考上代 ¥980 → **¥298**
入数: 100
1個からOK 短期海外名入れ

【商品仕様】
化粧箱入り / 本体色: 白 or 黒 / 重量: 約 110g
高さ調節 (最低約 11.5cm - 最高約 15.5cm)
アーム・スマホ台座の角度調節可能 (約 90度)
サイズ: 約 6.5×11×2.5cm (折りたたみ時)
※本体色は白 or 黒どちらかをお選びください / 限定品

名入れ代込み価格表	
短期名入れのみ	版代 8,800円 + 別途送料
治具代 18,000円	別途送料が発生致します
短期名入れ	100個 ¥598



↑別色もあります (別途見積り)

D-06 スマホタブレットスタンド

86-0071 (税込 ¥218) 動画
参考上代 ¥800 → **¥198**
入数: 200
1個からOK 短期海外名入れ

【商品仕様】
化粧箱入り
サイズ: 約 10×8×1.9cm
化粧箱: 約 11×10.5×2.7cm

【名入れ範囲】
(表) 20×55mm
(裏) 30×30mm

名入れ代込み価格表	
短期名入れのみ	版代 8,800円 + 別途送料
短期名入れ	200個 ¥312

白ボディで名入れも映える売れ筋アイテム

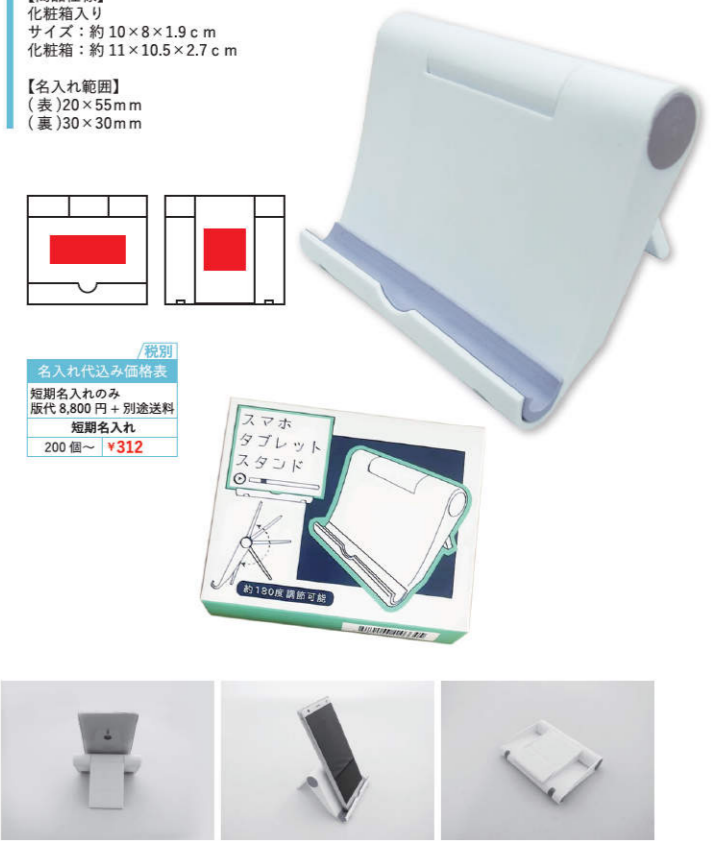

A 新商品
B 受注生産品
C シーズンアイテム
D スマートファッションズ
E ライト/防災/防犯
F アウトドア/傘
G ボールペン
H ステーションナリー
I 暮らし/生活用品
J ファッション/コスメ
K 衛生/セルフケア
L キャラクター/玩具
M アウトレジャーギフト
N 食料品
O 特価品
P サイネージ

A 新商品
B 受注生産品
C シーズンアイテム
D スマートフォングッズ
E ライト/防災/防犯
F アウトドア/傘
G ボールペン
H ステーショナリー
I 暮らし/生活用品
J ファッション/コスメ
K 衛生/セルフケア
L キャラクター/玩具
M アウトレジャー/アウト
N 食料品
O 特商品
P サイネージ

D-07 ワイヤレススマホチャージャー NEW

86-0079 (税込 ¥658) 動画
参考上代 ¥1,980 → **¥598**
入数: 100

1個から OK 短期 海外 名入れ

【商品仕様】
化粧箱入り / Qi 対応 / USB コード付き
本体サイズ: 約 69×69×9.5mm
限定品

名入れ代込み価格表
短期名入れのみ
版代 8,800円 + 別途送料
短期名入れ
100個 **¥748**



繋げて置くだけ!



D-08 ワイヤレススマホチャージャー

86-0070 (税込 ¥658) 動画
参考上代 ¥1,980 → **¥598**
入数: 100

1個から OK 短期 海外 名入れ

【商品仕様】
化粧箱入り / Qi 対応 / USB コード付き
本体サイズ: 約 100×100×9.5mm
限定品

名入れ代込み価格表
短期名入れのみ
版代 8,800円 + 別途送料
短期名入れ
100個 **¥748**

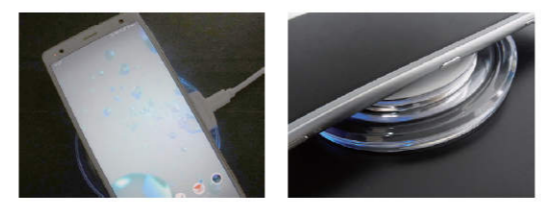
D-09 マルチホルダー

83-0003 (税込 ¥218) 大賞受賞
参考上代 ¥500 → **¥198**
入数: 200

1個から OK 短期 海外 名入れ

【商品仕様】
化粧箱入り / 箱サイズ: 6×8.5×6 cm
4色アソート / 限定品



腕は自由に角度や形を変えられます



D-10 パソコン(タブレット)スタンド

89-0079 (税込 ¥869)
参考上代 ¥2,980 → **¥790**
入数: 100

1個から OK

【商品仕様】
箱入り



D-11 充電モバイルホルダー

89-0057 (税込 ¥87) 動画
参考上代 ¥840 → **¥79**
入数: 600

1個から OK 短期 海外 名入れ

【商品仕様】
OPP 袋入 / 赤・橙・黒・緑・青
(5色アソート) / 限定品



D-12 らくらくカラオケマイク

96-0031 (税込 ¥4,378) 動画
参考上代 ¥15,000 → **¥3,980**
入数: 25

1個から OK

【商品仕様】
化粧箱入り / 本体サイズ: 約φ6.5(最大)×22 cm
Bluetooth 接続 / 音楽スピーカー機能 / マイク機能
バッテリーチャージャー (2600mAh) 機能
本製品は充電してからお使いください。
(充電時間: 約 6~8 時間)
限定品

イベントや会議、スピーチにも



定番色: シルバー
別色可能(別途見積)



A 新商品
B 受注生産品
C シーズンアイテム
D スマートフォングッズ
E ライト/防災/防犯
F アウトドア/傘
G ボールペン
H ステーショナリー
I 暮らし/生活用品
J ファッション/コスメ
K 衛生/セルフケア
L キャラクター/玩具
M アウトレジャー/アウト
N 食料品
O 特商品
P サイネージ

D-13 VRメガネゴーグル

86-0063 (税込 ¥1,078) 動画
参考上代 ¥9,800 → **¥980**
入数: 30

1個から OK 短期 海外 名入れ

【商品仕様】
化粧箱入り / 本体サイズ: 約 19.5×10×13.5 cm
最大 7.5×15 cm までのスマートフォンに対応
ヘッドバンド調節可能 / サイドバイサイド方式
限定品

今すぐバーチャルリアリティー
飛び出る驚愕の
3D



D-14 スマホ用非接触サーモメーター

87-0032 (税込 ¥1,848) 動画
参考上代 ¥9,800 → **¥1,680**
入数: 20

1個から OK

【商品仕様】
化粧箱入り / iPhone 用
化粧箱サイズ: 約 70×70×15mm
本体サイズ: 約 48×28mm
日本語説明書付き / 限定品



スマホに接続するだけで
シンプルな測定画面
小型で携帯に便利



通常の計測では1回
高温の場合は3回音が鳴ります



D-15 フォト自撮りスティックミニ

82-0053 (税込 ¥592)
参考上代 ¥1,500 → **¥538**
入数: 48

1個から OK

【商品仕様】
iPhone 用
3色アソート (青・ピンク・黒)
化粧箱入り / 本体サイズ: 約 28 cm
長さ最大: 約 104 cm (ヘッド部分を除く) / 限定品



D-16 シャッター付フォト自撮りスティックミニ

96-0024 (税込 ¥737)
参考上代 ¥1,800 → **¥670**
入数: 100

1個から OK

【商品仕様】
iPhone 用
5色アソート (赤・緑・水色・ピンク・黒)
化粧箱入り / 本体サイズ: 約 23 cm
長さ最大: 約 106 cm (ヘッド部分を除く)
限定品



D-17 見守りスマホ de モニター

(税込 ¥6,380)
参考上代 ¥15,000 → **¥5,800**
入数: 1

1個から OK

【商品仕様】
化粧箱入り / 本体サイズ: 約 107×75×73mm
A Cアダプター付属
※Wi-Fi 環境のある場所でご使用下さい。
自動追跡機能
カメラの向き (上下左右) 遠隔操作
赤外線暗視モード
マイク & スピーカー内蔵
静止画撮影機能
動体感知 & アラーム通知
SD カード上書き録画
カメラ: 100 万画素数

スマートフォンと
連動してモニター
が可能です



D-18 スマホ de モニター

(税込 ¥6,380)
参考上代 ¥15,000 → **¥5,800**
入数: 1

1個から OK

【商品仕様】
化粧箱入り / 本体サイズ: 約 11×13.5×13 cm
A Cアダプター付属
※Wi-Fi 環境のある場所でご使用下さい。
限定品
動画記録方式: MJPG H.264
microSD カードへの記録可能 (別売)
解像度: 720p (1280 × 720)
操作可能角度: 水平: 355度 垂直: 120度
赤外線 LED 搭載
夜間視界最大 10 メートル

スマートフォンと
連動してモニター
が可能です



E-01 調光機能付 12LED ランタン

89-0014 (税込 ¥759) 動画
 参考上代 ¥1,980 → **¥690**
 入数: 60

1個から OK 短期 海外 名入れ 名入れ

【商品仕様】
 化粧箱入 / 箱サイズ: 約 16.5 × 8.5 × 9.5 cm
 単三電池 3 本使用 (別売)



メモリを回して
 明るさを調節できます♪



携帯に最適なポケットサイズ
磁石付 ワーキングライト (充電式)

E-02 磁石付ワーキングライト (充電式)

83-0108 (税込 ¥1,529) 動画
 参考上代 ¥2,700 → **¥1,390**
 入数: 60

1個から OK 短期 海外 名入れ 名入れ

【商品仕様】
 化粧箱入り
 本体サイズ: 約 110 × 40 × 25mm
 連続点灯時間: 約 2 ~ 4 時間 / 材質: ABS
 付属品: 本体・充電ケーブル / 限定品

【名入れ範囲】
 ライト天面: 10 × 50mm

名入れ代込み価格表	
短期名入れレーザー印刷 治具代 7,500 円 + 別途送料が発生します	
短期名入れ	60 個 ¥1,615

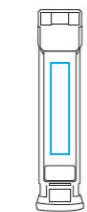

ライト (全灯) ライト (半灯) ポイントライト



マグネット 吊り下げ



約 180 度角度調整



約 300 度角度調整



キーチェーン付き
パワフル COB ライト

コンパクトでパワフル! 携帯 防災 夜道 に!

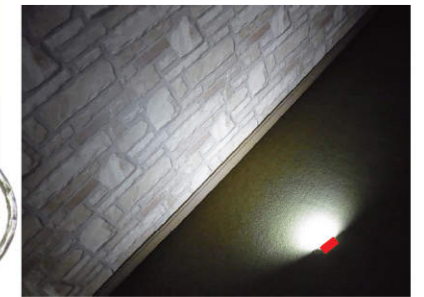

こんなに小さいのにパワフル! ↑



E-03 キーチェーン付きパワフル COB ライト

86-0068 (税込 ¥306) 動画
 参考上代 ¥980 → **¥278**
 入数: 144

1個から OK 短期 海外 名入れ 名入れ

【商品仕様】
 化粧箱入り
 サイズ: 約 5.5 × 3.5 × 1.5 cm
 単 4 電池 3 本使用 (別売)
 3 段階点灯 (全灯、半灯、点滅)

名入れ代込み価格表	
1 色名入れ 版代 8,800 円 + 別途送料	
短期名入れ	144 個 ¥412



1 回目全灯、2 回目半灯、3 回目点滅
 4 回目で消灯する便利なボタン式

E-04 新キーリング LED ライト

89-0087 (税込 ¥130) 動画
 参考上代 ¥700 → **¥118**
 入数: 400

1個から OK 短期 海外 名入れ 名入れ

【商品仕様】
 化粧箱入 / 本体サイズ: 約 2.4 × 6 cm
 本体色: 赤・黄・黒・青 (4 色アソート)

【名入れ範囲】
 裏面: 16 × 32mm

名入れ代込み価格表	
1 色名入れ 版代 8,800 円 + 別途送料	
短期名入れ	400 個 ¥178



E-05 新アルミ 9LED ライト (青)

85-0026 (税込 ¥260) 動画
 参考上代 ¥1,500 → **¥236**
 入数: 240

1個から OK 短期 海外 名入れ 名入れ

【商品仕様】
 色: 青のみ
 本体サイズ: 約 Φ 2.3 × 8cm
 単四電池 3 本使用 (別売)
 プッシュスイッチ式 (後部)

ちょっと
 スリムになって
 再登場

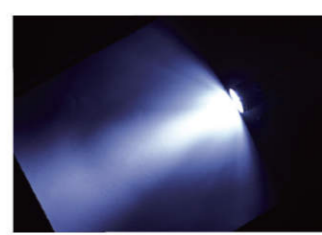

A 新商品
B 受注生産品
C シーズンアイテム
D スマートフォングラス
E ライト
F アウトドア/傘
G ポールペン
H ステーションナリー
I 暮らし/生活用品
J ファッション/コスメ
K 衛生/セルフケア
L キャラクター/玩具
M アウトレジャーギフト
N 食料品
O 特価品
P サイネージング

E-06 シリコン防犯マルチライト

95-0005 (税込 ¥262) 動画
参考上代 ¥600 → **¥238**
入数: 150
1個からOK
【商品仕様】
化粧箱入 / 本体サイズ: 約全長 4.2cm (厚み 0.6cm)
生活防水 / 電池交換可
本体色: 黒・赤・白 (3色アソート)



E-07 カード型 LED ライト

85-0022 (税込 ¥196) 動画
参考上代 ¥980 → **¥178**
入数: 150
1個からOK 短期 海外
【商品仕様】
本体色: 白・黒・青・ピンク・緑・黄
6色アソート (定期的に色が変更になります)
本体サイズ: 約 5.4×8.6×0.3cm / 紙スリーブ入り

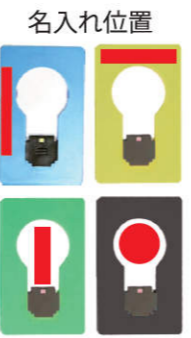

税別	
名入れ代込み価格表	
海外名入れ	1,200個 ¥220

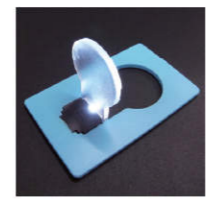

E-08 12LED デスクランプ

93-0034 (税込 ¥649) 動画
参考上代 ¥980 → **¥590**
入数: 60
1個からOK
【商品仕様】
本体サイズ: 約 16.5(22)×10.5×8cm
パッケージサイズ: 約 17×11.5×8cm
約 180度上下角度変更可能
単三電池 3本使用 (別売)



約 180度角度
変更可能!

プッシュ式スイッチ

E-09 LED ライト付投射時計

85-0011 (税込 ¥825)
参考上代 ¥2,800 → **¥750**
入数: 100
1個からOK 短期 海外
【商品仕様】
化粧箱入 / 本体サイズ: 15.3×5.2×3cm
単四電池 3本使用 (別売) / 限定品



投射した時刻表示



裏面に方位磁石付



A 新商品
B 受注生産品
C シーズンアイテム
D スマートフォングラス
E ライト
F アウトドア/傘
G ポールペン
H ステーションナリー
I 暮らし/生活用品
J ファッション/コスメ
K 衛生/セルフケア
L キャラクター/玩具
M アウトレジャーギフト
N 食料品
O 特価品
P サイネージング

E-10 にぎにぎ 3LED ライト

85-0027 (税込 ¥328) 動画
参考上代 ¥980 → **¥298**
入数: 200
1個からOK 短期 海外
【商品仕様】
化粧箱入 / 化粧箱サイズ: 約 10.5×5.7×3cm
本体色: 赤・青 (2色アソート) / 手動発電機能あり



E-11 カラビナ付 COB ライト

95-0012 (税込 ¥306) 動画
参考上代 ¥1,280 → **¥278**
入数: 300
1個からOK 短期 海外
【商品仕様】
化粧箱入 / 本体サイズ: 約 8×4×1.5cm
本体色: 黒 / ボタン電池 2032 内蔵
点灯パターン: 全灯・半灯・点滅
(ボタンを押すとパターンが切り替わります)

【名入れ範囲】
本体裏面: Φ23mm

税別	
名入れ代込み価格表	
1色名入れ	版代 8,800円 + 別途送料
短期名入れ	300個 ¥358



E-12 COB ヘッドライト

85-0025 (税込 ¥548) 動画
参考上代 ¥1,400 → **¥498**
入数: 240
1個からOK
【商品仕様】
箱入 / ローライト・ハイライト
角度調節可能
単四電池 3本使用 (別売)

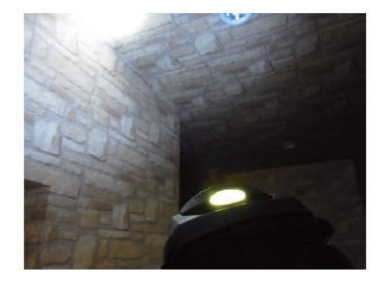

E-13 非常用持ち出し袋

89-0038 (税込 ¥328)
参考上代 ¥オープン → **¥298**

入数: 200
1個からOK 海外名入れ
【商品仕様】
本体サイズ: 約 42.5×34cm/ 素材: ポリエステル
5,000個以上別色作成可
※商品は若干異なる場合がございます



E-14 難燃加工非常用持ち出し袋

受注生産品 (税込 ¥418)
参考上代 ¥680 → **¥380**

申込単位: 3,000個以上
海外名入れ
【商品仕様】
1ヶ所1色印刷版代込 (オリジナル印刷できます)
本体サイズ: 約 44×31cm
OPP袋入り



E-15 The 防災簡易寝袋

89-0021 (税込 ¥484) 動画
参考上代 ¥980 → **¥440**

入数: 120
1個からOK 海外名入れ
【商品仕様】
OPP入 / 本体サイズ: 約 100×200cm
パッケージサイズ: 約 14×7.5×2cm
材質: アルミ蒸着 PET



E-16 アルミシート

86-0047 (税込 ¥108)
参考上代 ¥200 → **¥98**

入数: 300
1個からOK 海外名入れ
【商品仕様】
OPP入 / 本体サイズ: 約 180×100cm

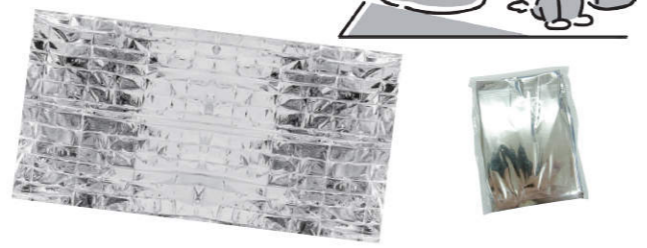

E-17 エマージェンシー3点セット

(税込 ¥352)
参考上代 ¥オープン → **¥320**

申込単位: 180×2単位
【商品仕様】
セット内容: 軍手 (フリーサイズ)、ロープ:
Φ5×300cm、笛/PP入り



E-18 国産救急絆創膏 18P

(税込 ¥75)
参考上代 ¥250 → **¥68**

申込単位: 600単位
【商品仕様】
箱入 / 箱サイズ: 約 6.6×10.1×2.2cm
2サイズ



E-19 救急絆創膏 100P

(税込 ¥242)
参考上代 ¥250 → **¥220**

申込単位: 200単位
【商品仕様】
箱入 / 箱サイズ: 約 106×134×30mm
2サイズ



Good Design 防犯ブザー

たまご型でシンプルなデザイン、子供から大人まで持ち歩けます

E-20 Good Design 防犯ブザー

96-0040 (税込 ¥438) 動画
参考上代 ¥980 → **¥398**

入数: 100
1個からOK 短期海外名入れ
【商品仕様】
名入れ出来ず
個別 OPP 袋入り
商品サイズ: 約 6×4×2cm
【名入れ範囲】
中心から下の最大長辺部: 8×28mm

Table with 2 columns: 名入れ代込み価格表, 海外名入れ. Values: 1,000個 ¥468 版代込.



E-21 カラビナ付ホイッスル

89-0069 (税込 ¥218) 動画
参考上代 ¥980 → **¥198**

入数: 240
1個からOK 短期海外名入れ
【商品仕様】
台紙付 OPP 入 / 本体サイズ: 約 14×3×1cm
本体色: 赤・青 (2色アソート)
【名入れ範囲】
本体: 5×16mm



E-22 ホイッスルキーライト

89-0007 (税込 ¥163) 動画
参考上代 ¥250 → **¥148**

入数: 300
1個からOK 短期海外名入れ
【商品仕様】
化粧箱入 / 本体サイズ: 約 32×55mm
本体色: 黄
【名入れ範囲】
本体裏面: 10×35mm

Table with 2 columns: 名入れ代込み価格表, 短期名入れのみ. Values: 300個 ¥216.



E-23 アームリフレクター

94-0051 (税込 ¥86) 動画
参考上代 ¥オープン → **¥78**

入数: 1,000
1個からOK 短期海外名入れ
【商品仕様】
OPP入 / 本体サイズ: 約 300×30mm
【名入れ範囲】
国内: 10×50mm
海外: 10×45mm

Table with 2 columns: 名入れ代込み価格表, 短期名入れのみ. Values: 200個 ¥178, 1,000個 ¥138, 5,000個 ¥90 版代込.



E-24 反射安全タスキ

94-0039 (税込 ¥262) 動画
参考上代 ¥680 → **¥238**

入数: 300
1個からOK 短期海外名入れ
【商品仕様】
OPP入 / 本体サイズ: 約 4×130cm
【名入れ範囲】
国内: 14×100mm
海外: 10×200mm

Table with 2 columns: 名入れ代込み価格表, 短期名入れのみ. Values: 300個 ¥356, 3,000個 ¥314, 海外名入れ ¥250 版代込.



E-25 反射安全ベスト

94-0038 (税込 ¥858)
参考上代 ¥2,800 → **¥780**

入数: 100
1個からOK 海外名入れ
【商品仕様】
OPP入 / ポケットなし / 約 60g
前あきファスナーテープタイプ

Table with 2 columns: 名入れ代込み価格表, 海外名入れ. Values: 2,000個 ¥1,080 版代込.



E-26 エマージェンシーライトペン3in1

81-0130 (税込 ¥174) 動画
 参考上代 ¥398 → **¥158**

入数: 360
 1個からOK 短期名入れ 海外名入れ
 【商品仕様】
 化粧箱入り / サイズ: H11.5cm
 ボールペン、ライト、笛
 電池交換可能 (ボタン電池 LR41)
 安全パーツ紐付き
 4色アソート (青、白、赤、黄)

名入れ代込み価格表

短期名入れのみ	版代 8,800円 + 別途送料
短期名入れ	360本 ¥238



E-28 緊急脱出ハンマー

96-0020 (税込 ¥438) 動画
 参考上代 ¥800 → **¥398**

入数: 100
 1個からOK 短期名入れ 海外名入れ
 【商品仕様】
 箱入 / 本体サイズ: 約 13.5×9×2.5 cm
 【名入れ範囲】
 表: 15×25mm
 裏: 15×40mm

名入れ代込み価格表

海外名入れ	1,000個 ¥498 版代込
-------	--------------------------



E-27 防災9点セット

受注生産品 (税込 ¥2,178)
 参考上代 ¥3,380 → **¥1,980**

申込単位: 40 単位
 【商品仕様】
 セット内容
 ①非常用持ち出し袋 ②中身が見えるファスナーポーチ
 ③ポケットレインコート ④防災用アルミシート
 ⑤アルミ9LEDライト ⑥調光機能付12LEDランタン
 ⑧エマージェンシーライトペン ⑨不織布マスク2枚
 ※在庫状況によって内容が変更になる場合がございます



E-29 ドーム型ダミー防犯カメラ

87-0018 (税込 ¥658) 動画
 参考上代 ¥3,980 → **¥598**

入数: 30
 1個からOK
 【商品仕様】
 化粧箱入り
 化粧箱サイズ: 13×13×9.5cm
 単三電池 3本使用 (別売)
 スイッチ ON/OFF 可
 限定品



E-30 防災対応ハイパワー3WAYライト

86-0073 (税込 ¥6,578) 動画
 参考上代 ¥18,000 → **¥5,980**

入数: 30
 1個からOK
 【商品仕様】
 化粧箱入り / 日本語説明書付
 充電箱内蔵 (USB 充電)
 携帯充電可能 (USB ポート付属)
 サイズ: 約 8.5×17 cm
 機能: 懐中電灯、ランタン (全灯・半面灯)、充電限定品



E-32 折りたたみ式ウォータータンク10L

84-0096 (税込 ¥878) 動画
 参考上代 ¥1,980 → **¥798**

入数: 30
 1個からOK
 【商品仕様】
 包装: 個別OPP入り
 材質: LDPE
 展開時サイズ: 約 22.5×22.5×27cm
 折りたたみ時サイズ: 約 20×20×6cm
 蛇口付き / 限定品



E-34 マイコンロ・プレイズ

(税込 ¥6,490)
 参考上代 ¥オープン → **¥5,900**

申込単位: 8 単位
 【商品仕様】
 KC-338A
 本体サイズ: 約 W342×D270×H86mm
 商品重量: 約 1,500g/3.5kg
 圧力感知安全装置付



E-31 防災対応COB三角ライト

86-0074 (税込 ¥2,420) 動画
 参考上代 ¥9,800 → **¥2,200**

入数: 48
 1個からOK
 【商品仕様】
 化粧箱入り / 充電付属 / 日本語説明書付
 単三電池 3本での使用も可能 (別売)
 サイズ: 約 18×20.5×4 cm
 点灯パターン: 赤点滅、赤点滅、COB 全灯、COB 半灯
 限定品



車載
 駐車場
 停電時

E-33 家庭用発電機 (クレマ)

(税込 ¥173,800)
 参考上代 ¥158,000 → **¥158,000**

申込単位: 1 単位
 【商品仕様】
 KG-071
 本体サイズ: 約 395×221×345mm / (10.4 kg g)
 燃料: カセットボンベ
 電圧 交流: 0.7 kVA 交流: 5V 合計 3.1A
 騒音レベル: 56 dB [7m]
 連続運転: 約 4 0分
 CO検知自動停止機能搭載
 始動方式: リコイルスターター



E-35 5年保証超・防災用ウェットティッシュ20枚入

(税込 ¥123)
 参考上代 ¥250 → **¥112**

申込単位: 1,000 単位
 【商品仕様】
 20 枚入 / 材質: 不織布
 紙サイズ: 約 15×20 cm
 パッケージサイズ: 約 14×9 cm



名入れ代込み価格表

数量 / 印刷	ラベル 1色	ラベル 2色	ラベル 3色	ラベル 4色
1,000個	150円	157円	166円	172円
3,000個	124円	126円	128円	131円
5,000個	115円	116円	118円	122円
10,000個	109円	110円	111円	112円

F-01 FIELD CHAMP 26インチ折りたたみマウンテンバイク

(税込 ¥64,900)

参考上代 ¥オープン → **¥59,000**

申込単位: 1 単位

【商品仕様】
MG-FCP266GY / 26 インチ
組立時: 約 W172×D56×H99cm
折畳時: 約 W95×D56×H84cm
サドル高さ: 約 78 ~ 91cm
【重さ】約 15.5kg 【材質】スチール
本体色: マットグレー / 6 段変速



F-02 HUMMER ノーパンク16インチ折りたたみ自転車

(税込 ¥55,000)

参考上代 ¥オープン → **¥50,000**

申込単位: 1 単位

【商品仕様】
MG-HM16N-WH / 16 インチ
組立時: 約 W126×D55×H94cm
折畳時: 約 W72×D46×H60cm
サドル高さ: 約 66 ~ 81cm
【重さ】約 13.8kg 【材質】スチール
シングルギア / ノーパンクタイヤ / 本体色: ホワイト



F-03 Classic 16インチ折りたたみ自転車

(税込 ¥38,500)

参考上代 ¥オープン → **¥35,000**

申込単位: 1

【商品仕様】
MG-CM16L / 16 インチ
組立時: 約 W128×D53×H91cm
折畳時: 約 W73×D53×H82cm
サドル高さ: 約 70 ~ 87cm
【重さ】約 13.5kg 【材質】スチール 【本体色】グリーン



HUMMER

F-04 13 徳 キャンピングナイフ

(税込 ¥548)

参考上代 ¥2,800 → **¥498**

入数: 240

1個から OK 短期 海外 名入れ 名入れ

【商品仕様】
箱入 / 箱サイズ: 約 9.5×3×2 cm



F-05 5 徳 マルチツールナイフ

(税込 ¥328)

参考上代 ¥3,800 → **¥298**

入数: 240

1個から OK

【商品仕様】
箱入 / 箱サイズ: 約 10.5×3.5×2 cm / 限定品



F-06 デジカメ用三脚

(税込 ¥330)

参考上代 ¥1,980 → **¥300**

入数: 100

1個から OK

【商品仕様】
化粧箱入 / 赤・青 (2 色アソート) / 限定品
サイズ 三脚: 12.5×6.5 cm
アタッチメント: 6.5×2.8 cm
調整範囲: 4 ~ 7 cm



段差のある場所でも自由に曲げてフィット!

F-07 双眼鏡 3 倍

(税込 ¥385)

参考上代 ¥1,800 → **¥350**

入数: 200

1個から OK 短期 海外 名入れ 名入れ

【商品仕様】
箱入 / 箱サイズ: 約 7.5×6.8×4 cm
本体色: 黒・黄 (2 色アソート)



F-08 スポーツ双眼鏡 A

(税込 ¥394)

参考上代 ¥1,000 → **¥358**

入数: 200

1個から OK 短期 海外 名入れ 名入れ

【商品仕様】
箱入 / 箱サイズ: 約 7.2×11.3×2.5 cm
本体色: 4 色アソート
限定品



オペラグラスタイプ

F-09 天体望遠鏡

(税込 ¥4,378)

参考上代 ¥7,900 → **¥3,980**

入数: 20

1個から OK

【商品仕様】
倍率 30 倍 / 化粧箱入
本体サイズ: 約 28×33×3.5 cm
本体色: 赤



F-10 スポーツ双眼鏡 6 倍

(税込 ¥649)

参考上代 ¥1,500 → **¥590**

入数: 100

1個から OK 短期 海外 名入れ 名入れ

【商品仕様】
箱入 / 箱サイズ: 約 14×11×5 cm
本体色: 黒



F-11 多目的ライター

(税込 ¥198)

参考上代 ¥300 → **¥180**

申込単位: 144×2 単位

【商品仕様】
プリスターバック入
ブルー・グリーン・レッド (3 色アソート)



F-12 シリコンスイミングキャップ

(税込 ¥438)

参考上代 ¥980 → **¥398**

入数: 100

1個から OK 海外 名入れ

【商品仕様】
OPP 入
アソートは変更になる場合があります。 / 限定品



F-13 サッカーボール 4 号

(税込 ¥1,628)

参考上代 ¥1,980 → **¥1,480**

入数: 36

1個から OK

【商品仕様】
OPP 入 / 4 号球 / 本体色: 青 / 限定品



A 新商品
B 受注生産品
C シーズンアイテム
D スマートフォングッズ
E ライト
F アウトドア / 傘
G ボールペン
H ステーションナリー
I 暮らし / 生活用品
J ファッション / コスメ
K 衛生 / セルフケア
L キャラクター / 玩具
M アウトレットギフト
N 食料品
O 特価品
P サイネージ

A 新商品
B 受注生産品
C シーズンアイテム
D スマートフォングッズ
E ライト
F アウトドア / 傘
G ボールペン
H ステーションナリー
I 暮らし / 生活用品
J ファッション / コスメ
K 衛生 / セルフケア
L キャラクター / 玩具
M アウトレットギフト
N 食料品
O 特価品
P サイネージ

カラビナ付 ペットボトルホルダー

F-14 カラビナ付ペットボトルホルダー

86-0080 (税込 ¥207) 動画
参考上代 ¥500 → **¥188**

入数: 300

1個から OK 短期 海外 名入れ 名入れ

【商品仕様】
OPP袋入
本体サイズ: 約 15.7×4cm
4色アソート / カラビナ: アルミ
ストラップ: ポリエステル
金属プレート部分: アルミ
ホルダー部分: ゴム

【名入れ範囲】
金属プレート部: 13×23mm

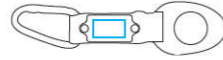

名入れ代込み価格表	
短期名入れレーザー印刷	治具代 7,500円 + 別途送料が発生致します
短期名入れ	300個 ¥363



タオルハンガーや トリングのボトルに!

F-15 カラビナ付きタオルホルダー

83-0011 (税込 ¥196) 動画
参考上代 ¥500 → **¥178**

入数: 200

1個から OK 海外 名入れ

【商品仕様】
ホルダーサイズ: 約 10×4.5cm
カラビナサイズ: 約 45×24mm
ホルサイズ: 約φ34mm
本体色: 黒
材質: シリコン / 個別 OPP 入り



※使用イメージ

F-16 スポーツミニカメラ

92-0105 (税込 ¥2,838) 動画
参考上代 ¥8,900 → **¥2,580**

入数: 25

1個から OK

【商品仕様】
化粧箱入 / 本体サイズ: 約 25×24×24mm
本体色: レッド、ブルー、ブラック
記憶媒体: microSD カード / インターフェイス: miniUSB
ビデオフォーマット: AVI / 連続録画時間: 約 60分
動画解像度: 1080P, 720P

スポーツ等に!!

ドライブレコーダーとしても!!



クリップで胸にも装着可能なコンパクトサイズ
防犯・スポーツ・ドライブなどに



レジャー&サウナマット

500個~作成可能です

F-17 レジャー&サウナマット

受注生産品 (税込 ¥438) 動画
参考上代 ¥1,500 → **¥398**

申込単位: 3,000 として

海外 名入れ

【商品仕様】
本体サイズ: 約 38×28cm × 厚み 8mm
折りたたみ時サイズ: 約 9.5×14cm
5色アソート / 材質: XPE (架橋発泡ポリエチレン)
不織布巾着入 / 本体無地

レジャー&サウナマット 税別		
数量 / 印刷	本体 UV 印刷	不織布袋 1ヶ所 1色印刷
500個~	630円	598円
1,000個~	560円	498円



マットの色に合わせた 不織布巾着入り

軽くて小さくてほどよい厚みです
お尻が冷たくならないので、レジャーマットや
サウナマットとして持ち運びが便利!



F-18 トラベルエアークッション

89-0065 (税込 ¥262) 動画
参考上代 ¥980 → **¥238**

入数: 240

1個から OK 海外 名入れ

【商品仕様】
OPP入 / 本体サイズ: 約 37×24.5cm
本体色: 赤、黒、紺、水色 (4色アソート)
※ベルベットのような感触の枕です



F-19 ホテル用簡易スリッパ

89-0078 (税込 ¥87) 動画
参考上代 ¥250 → **¥79**

入数: 400

1個から OK

【商品仕様】
OPP入 / 本体サイズ: フリーサイズ
材質: 不織布



F-20 キャリーバッグ

89-0053 (税込 ¥968) 動画
参考上代 ¥1,680 → **¥880**

入数: 50

1個から OK 海外 名入れ

【商品仕様】
素材: 600D オックスフォード / 限定品



定番色: 緑

F-21 USBポート付リュック

96-0057 (税込 ¥3,278) 動画
参考上代 ¥9,800 → **¥2,980**

入数: 12

1個から OK

【商品仕様】
サイズ: 約 42×31cm
本体色: グレー、ブラック、ネイビー
(3色アソート)



晴雨兼用 耐風折りたたみ傘

F-22 晴雨兼用耐風折りたたみ傘

94-0048 (税込 ¥858) 動画
参考上代 ¥2,980 → **¥780**
入数: 100

1個から OK 短期 海外 名入れ 名入れ

【商品仕様】
傘袋+PP入 / 総骨約 54cm / 8本骨
UVカット率 90%以上 / 手開き式
耐風傘 / 男女兼用

名入れ代込み価格表	
短期名入れのみ	版代 12,500円 + 別途送料
短期名入れ	傘のみ ¥1,630
100個	袋のみ ¥960



マルチ 吸水ポーチ

F-23 マルチ吸水ポーチ

94-0049 (税込 ¥350) 動画
参考上代 ¥980 → **¥318**
入数: 100

1個から OK 短期 海外 名入れ 名入れ

【商品仕様】
4色アソート (青、黒、緑、オレンジ)
個別 OPP 入
サイズ: H28×W12cm
素材: 表地: ポリエステル
裏地: マイクロファイバー

【名入れ範囲】
本体: 40×120mm

名入れ代込み価格表	
短期名入れのみ	版代 21,250円 + 別途送料
短期名入れ	100個 ¥618



F-24 自転車用ポンチョ

86-0052 (税込 ¥1,749)
参考上代 ¥3,980 → **¥1,590**
入数: 50

1個から OK 短期 海外 名入れ

【商品仕様】
OPP入 / 本体色: 紺色 / フリーサイズ



F-25 ポケットレインコート (大人用)

83-0107 (税込 ¥97) 動画
参考上代 ¥300 → **¥88**
入数: 500

1個から OK

【商品仕様】
ヘッダー付 OPP 袋入 / ホック式 / フードあり
サイズ: 長さ 110× 幅 65cm / 色: 透明 (クリアー)



F-26 50cm ビニール傘

(税込 ¥284)
参考上代 ¥オープン → **¥258**
申込単位: 60×10c/t として
【商品仕様】
本体色: クリアー (骨: 黒)
材質: POE,501



F-27 60cm ビニールジャンプ傘

(税込 ¥535)
参考上代 ¥オープン → **¥486**
申込単位: 60×10c/t として
【商品仕様】
本体色: クリアー
材質: POE,507



F-28 65cm ビニール

(税込 ¥583)
参考上代 ¥オープン → **¥530**
申込単位: 48×10c/t として
【商品仕様】
本体色: クリアー / 持ち手・先端部分: 黒
材質: POE,408



F-29 55cm 学童ジャンプ傘

(税込 ¥548)
参考上代 ¥オープン → **¥498**
申込単位: 60×10c/t として
【商品仕様】
本体色: 黄色
材質: ポリエステル,532MA



F-30 60cm 男女兼用ジャンプ傘 (カラー)

(税込 ¥726)
参考上代 ¥オープン → **¥660**
申込単位: 60×10c/t として
【商品仕様】
本体色: 5色アソート
材質: ポリエステル,512



F-31 60cm 男女兼用ジャンプ傘 (黒)

(税込 ¥726)
参考上代 ¥オープン → **¥660**
申込単位: 60×10c/t として
【商品仕様】
本体色: 黒
材質: ポリエステル,512-BK



F-32 60cm 男女兼用チェック柄ジャンプ傘

(税込 ¥752)
参考上代 ¥オープン → **¥684**
申込単位: 60×10c/t として
【商品仕様】
本体色: 3柄アソート
材質: ポリエステル,522



F-33 55cm16本骨ボンジージャンプ和傘

(税込 ¥939)
参考上代 ¥オープン → **¥854**
申込単位: 48×10c/t として
【商品仕様】
本体色: 6色 (薄紅・紺・空・黒・抹茶・ローズ)
材質: ボンジー,530



F-34 60cm16本骨ボンジーグラスファイバー和傘

(税込 ¥1,085)
参考上代 ¥オープン → **¥986**
申込単位: 48×10c/t として
【商品仕様】
本体色: 単色3種、ツートン3種アソート
材質: ボンジー,540



G-01 ノック式シンプルボールペン

(税込 ¥25) 動画
参考上代 ¥80 → ¥23
入数: 2,000

1個から OK 短期 海外 のし箱 名入れ 名入れ 対応

【商品仕様】
PP 袋入 / 芯色: 黒
本体サイズ: 約H13.5 c m

【名入れ範囲】
本体: 4×35mm
クリップ: 3×18mm

Table with 2 columns: 名入れ代込み価格表, 短期名入れのみ, 短期名入れ, 100本~ ASK, 1,000本~ ¥36, 2,000本~ ¥36, 4,000本~ ¥36 版代込, 10,000本~ ¥35 版代込, 海外名入れ, 5,000本~ ¥26 版代込, 10,000本~ ¥25 版代込, 極小ロット 100本~ 別途見積, 名入れ時PP袋入り



定番色:黄or白or青or緑or赤

G-02 ノック式ボールペン NEW

(税込 ¥37) 動画
参考上代 ¥100 → ¥34
入数: 2,000

1個から OK 短期 海外 のし箱 名入れ 名入れ 対応

【商品仕様】
PP 袋入 / 芯色: 黒
本体サイズ: 約H14 c m

【名入れ範囲】
本体: 5×45mm
クリップ: 3×25mm

Table with 2 columns: 名入れ代込み価格表, 短期名入れのみ, 短期名入れ, 100本~ ASK, 1,000本~ ¥47, 2,000本~ ¥47, 4,000本~ ¥47 版代込, 10,000本~ ¥46 版代込, 海外名入れ, 5,000本~ ¥39 版代込, 極小ロット 100本~ 別途見積, 名入れ時PP袋入り

- 81-0001 (白)
81-0001-1 (赤)
81-0001-11 (黄)
81-0001-3 (橙)
81-0001-4 (青)
81-0001-5 (紫)
81-0001-9 (ピンク)
81-0002 (黒)



本体色 8色

G-03 折りたたみボールペン (4色アソート)

81-0007 | (税込 ¥36) 動画
参考上代 ¥100 → ¥33
入数: 2,000

1個から OK 短期 海外 のし箱 名入れ 名入れ 対応

【商品仕様】
PP 袋入 / 芯色: 黒
本体サイズ: 約H12 (8) c m () は収納時

【名入れ範囲】
本体: 3×42mm

Table with 2 columns: 名入れ代込み価格表, 短期名入れのみ, 短期名入れ, 100本~ ASK, 1,000本~ ¥48, 2,000本~ ¥48, 4,000本~ ¥48 版代込, 10,000本~ ¥47 版代込, 海外名入れ, 5,000本~ ¥39 版代込, 極小ロット 100本~ 別途見積

お子様や女性に人気



G-04 スリムボールペン

81-0105 (黒) (税込 ¥48) 動画
81-0106 (白) (税込 ¥48)
参考上代 ¥500 → ¥44
入数: 1,000

1個から OK 短期 海外 のし箱 名入れ 名入れ 対応

【商品仕様】
PP 袋入 / 芯色: 黒
本体サイズ: 約H13.2 c m
金属クリップ、リング使用

【名入れ範囲】
本体: 4×45mm
クリップ側: 5×35mm

Table with 2 columns: 名入れ代込み価格表, 短期名入れのみ, 短期名入れ, 100本~ ASK, 1,000本~ ¥59, 4,000本~ ¥59 版代込, 10,000本~ ¥57 版代込, 海外名入れ, 10,000本~ ¥46 版代込

ツイスト式の芯出し入れで高級感あり! DM・ホテル用に

定番色:白or黒
本数により別色対応可能 (別途見積)



G-05 9913 ノック式ボールペン

81-0003 (青) (税込 ¥48) 動画
81-0004 (紫) (税込 ¥48)
参考上代 ¥100 → ¥44
入数: 2,000

1個から OK 短期 海外 のし箱 名入れ 名入れ 対応

【商品仕様】
PP 袋入 / 芯色: 黒
本体サイズ: 約H14.2 c m

【名入れ範囲】
本体: 3×45mm
クリップ側: 4×30mm

Table with 2 columns: 名入れ代込み価格表, 短期名入れのみ, 短期名入れ, 100本~ ASK, 1,000本~ ¥59, 2,000本~ ¥59, 4,000本~ ¥59 版代込, 5,000本~ ¥48 版代込

太いクリップで書き味好評価



定番色:青or紫

G-06 9915 ノック式ボールペン

81-0009 (税込 ¥50) 動画
参考上代 ¥120 → ¥45
入数: 2,000

1個から OK 短期 海外 のし箱 名入れ 名入れ 対応

【商品仕様】
PP 袋入 / 芯色: 黒
本体サイズ: 約H14.2 c m

【名入れ範囲】
本体: 3×45mm
クリップ側: 4×30mm

Table with 2 columns: 名入れ代込み価格表, 短期名入れのみ, 短期名入れ, 100本~ ASK, 1,000本~ ¥60, 2,000本~ ¥60, 4,000本~ ¥60 版代込, 10,000本~ ¥48 版代込

太いクリップで書き味好評価



G-08 レトロボールペン

81-0017 (税込 ¥58) 動画
参考上代 ¥300 → ¥53
入数: 1,000

1個から OK 短期 海外 のし箱 名入れ 名入れ 対応

【商品仕様】
PP 袋入 / 芯色: 黒
本体サイズ: 約H13.6 c m

【名入れ範囲】
本体: 5×32mm
クリップ側: 4×34mm

Table with 2 columns: 名入れ代込み価格表, 短期名入れのみ, 短期名入れ, 100本~ ASK, 1,000本~ ¥68, 4,000本~ ¥68, 10,000本~ ¥66 版代込, 10,000本~ ¥57 版代込

10,000本より別色対応可能 (別途見積)

売れ筋



G-07 新4色ボールペン

81-0055 (白) (税込 ¥62) 動画
81-0120 (黒) (税込 ¥62)
参考上代 ¥300 → ¥56
入数: 1,000

1個から OK 短期 海外 のし箱 名入れ 名入れ 対応

【商品仕様】
PP 袋入 / 芯色: 黒・赤・青・緑
本体サイズ: 約H14.2 c m

【名入れ範囲】
本体: 6×45mm

Table with 2 columns: 名入れ代込み価格表, 短期名入れのみ, 短期名入れ, 100本~ ASK, 1,000本~ ¥71, 2,000本~ ¥71, 4,000本~ ¥71 版代込, 10,000本~ ¥59 版代込

コスパ高

売れ筋



定番色:白or黒

G-09 レトロボールペン (パールカラー)

81-0103 (税込 ¥64) 動画
参考上代 ¥300 → ¥58
入数: 1,000

1個から OK 短期 海外 のし箱 名入れ 名入れ 対応

【商品仕様】
PP 袋入 / 芯色: 黒
本体サイズ: 約H13.6 c m

【名入れ範囲】
本体: 5×32mm
クリップ側: 4×34mm

Table with 2 columns: 名入れ代込み価格表, 短期名入れのみ, 短期名入れ, 100本~ ASK, 1,000本~ ¥73, 4,000本~ ¥73 版代込, 10,000本~ ¥64 版代込



G-10 ペン先タッチペン付ボールペン

81-0089 (税込 ¥61) 動画
参考上代 ¥200 → **¥55**
入数: 1,000

1個から OK 短期 海外 のし箱 名入れ 名入れ 対応

【商品仕様】
PP 袋入 / 芯色: 黒
本体サイズ: 約 H14.5 c m
【名入れ範囲】
本体: 5 × 36 m m

名入れ代込み価格表

短期名入れのみ	版代 8,800 円 + 別途送料
短期名入れ	
100 本 ~	ASK
1,000 本 ~	¥70
4,000 本 ~	¥70 版代
海外名入れ	
10,000 本 ~	¥65 版代



愛用実績 No.1 モデル

G-11 3色ボールペン + タッチペン

81-0077 (税込 ¥84) 動画
参考上代 ¥800 → **¥76**
入数: 500

1個から OK 短期 海外 のし箱 名入れ 名入れ 対応

【商品仕様】
PP 袋入 / 芯色: 黒・赤・青
本体サイズ: 約 H14.7 c m
【名入れ範囲】
本体: 5 × 40 m m

名入れ代込み価格表

短期名入れのみ	版代 8,800 円 + 別途送料
短期名入れ	
100 本 ~	ASK
500 本 ~	¥101
1,000 本 ~	¥91
4,000 本 ~	¥91 版代
海外名入れ	
10,000 本 ~	¥90 版代



G-12 タッチペン付シリコメタルボールペン

81-0128 (税込 ¥174) 動画
参考上代 ¥800 → **¥158**
入数: 500

1個から OK 短期 海外 のし箱 名入れ 名入れ 対応

【商品仕様】
PP 袋入 / 芯色: 黒
サイズ: 約 14.5 c m
【名入れ範囲】
本体: 5.7 × 55 m m

名入れ代込み価格表

短期名入れ (UV 印刷)	別途送料が発生します
短期名入れ	
100 本 ~	ASK
海外名入れ	
5,000 本 ~	¥188 版代



G-13 LED スマホスタンドペン

91-0173 (税込 ¥196) 動画
参考上代 ¥1,200 → **¥178**
入数: 250

1個から OK 短期 海外 のし箱 名入れ 名入れ 対応

【商品仕様】
芯色: 黒 / 本体サイズ: 約 13.5 c m
本体色: 青 / 個別 PP 入り
【名入れ範囲】
スタンドクリップ部分: 7 × 45 m m

名入れ代込み価格表

短期名入れのみ	版代 8,800 円 + 別途送料
短期名入れ	
100 本 ~	ASK
250 本 ~	¥241.2
1,000 本 ~	¥197
2,000 本 ~	¥197
4,000 本 ~	¥197 版代
海外名入れ	
5,000 本 ~	¥185 版代



タッチペン
LED ライト

準大賞
コンテスト
受賞商品

G-15 4WAY スマホスタンドペン

81-0122 (税込 ¥86) 動画
参考上代 ¥580 → **¥78**
入数: 1,000

1個から OK 短期 海外 のし箱 名入れ 名入れ 対応

【商品仕様】
PP 袋入 / 芯色: 黒
本体サイズ: 約 H14.5 c m
【名入れ範囲】
本体: 3.5 × 40 m m

名入れ代込み価格表

短期名入れのみ	版代 8,800 円 + 別途送料
短期名入れ	
100 本 ~	ASK
1,000 本 ~	¥93
4,000 本 ~	¥93 版代
海外名入れ	
10,000 本 ~	¥86 版代



スマホスタンド
液晶クリーナー
ボールペン
タッチペン

G-14 スリムボールペン (タッチペン付)

81-0116 (税込 ¥64) 動画
参考上代 ¥200 → **¥58**
入数: 1,000

1個から OK 短期 海外 のし箱 名入れ 名入れ 対応

【商品仕様】
PP 袋入 / 芯色: 黒
本体サイズ: 約 H13 c m
材質: ABS (ツヤなし)
【名入れ範囲】
クリップ側: 4 × 35 m m
本体: 3.5 × 40 m m

名入れ代込み価格表

短期名入れのみ	版代 8,800 円 + 別途送料
短期名入れ	
100 本 ~	ASK
1,000 本 ~	¥73
4,000 本 ~	¥73 版代
海外名入れ	
10,000 本 ~	¥66 版代



G-16 LED ライト付ボールペン

81-0060(赤) 81-0060-1(グレー) (税込 ¥87) 動画
参考上代 ¥380 → **¥79**
入数: 1,000

1個から OK 短期 海外 のし箱 名入れ 名入れ 対応

【商品仕様】
PP 袋入 / 芯色: 黒
本体サイズ: 約 H12.8 c m
本体色: 赤 or グレー
【名入れ範囲】
本体クリップ側: 4 × 22 m m
本体ペン先側: 6 × 25 m m

名入れ代込み価格表

短期名入れのみ	版代 8,800 円 + 別途送料
短期名入れ	
100 本 ~	ASK
1,000 本 ~	¥94
4,000 本 ~	¥94 版代
海外名入れ	
10,000 本 ~	¥98 版代



本数により別色可能 (別途見積)
本数により別タイプ可能 (別途見積)

大賞受賞
コンテスト
受賞商品



位置 A
位置 B
定番色: 赤 or グレー

G-17 キラッと LED ボールペン

89-0018 (税込 ¥99) 動画
参考上代 ¥480 → **¥90**
入数: 1,000

1個から OK 短期 海外 のし箱 名入れ 名入れ 対応

【商品仕様】
PP 袋入 / 芯色: 黒
本体サイズ: 約 H12.8 c m
本体色: 赤・青・黒 (3色アソート) / 限定品
【名入れ範囲】
本体: 6 × 25 m m
クリップ側: 4 × 22 m m

名入れ代込み価格表

短期名入れのみ	版代 8,800 円 + 別途送料
短期名入れ	
100 本 ~	ASK
1,000 本 ~	¥122
4,000 本 ~	¥115 版代
海外名入れ	
10,000 本 ~	¥95 版代



定番色: 赤・青・黒
位置 A
位置 B

G-18 ラバー付 LED ボールペン

81-0072 (税込 ¥108) 動画
参考上代 ¥680 → **¥98**
入数: 500

1個から OK 短期 海外 のし箱 名入れ 名入れ 対応

【商品仕様】
PP 袋入 / 芯色: 黒
本体サイズ: 約 H14 c m
【名入れ範囲】
本体: 6 × 25 m m
クリップ側: 3 × 25 m m

名入れ代込み価格表

短期名入れのみ	版代 8,800 円 + 別途送料
短期名入れ	
100 本 ~	ASK
500 本 ~	¥123
1,000 本 ~	¥113
4,000 本 ~	¥113 版代
海外名入れ	
10,000 本 ~	¥118 版代



定番色: 白



G-19 拡大鏡付ボールペン

81-0065 (税込 ¥174) 動画
参考上代 ¥500 → **¥158**
入数: 500

1個から OK 短期 海外 のし箱 名入れ 名入れ 対応

【商品仕様】
PP 袋入 / 芯色: 黒
本体サイズ: 約 H15 c m
ひも付
【名入れ範囲】
本体: 6 × 30 m m

名入れ代込み価格表

短期名入れのみ	版代 8,800 円 + 別途送料
短期名入れ	
100 本 ~	ASK
500 本 ~	¥208
1,000 本 ~	¥202
4,000 本 ~	¥202 版代
海外名入れ	
10,000 本 ~	¥163 版代



G-20 ライト付工具ペン

89-0096 (税込 ¥207) 動画
参考上代 ¥480 → **¥188**
入数: 500

1個から OK 短期 海外 のし箱 名入れ 名入れ 対応

【商品仕様】
OPP 袋入 / 芯色: 黒
本体サイズ: 約 H14 c m
【名入れ範囲】
本体: 8 × 30 m m

名入れ代込み価格表

短期名入れのみ	版代 8,800 円 + 別途送料
短期名入れ	
500 本 ~	¥313
1,000 本 ~	¥301
4,000 本 ~	¥288 版代
海外名入れ	
5,000 本 ~	¥195 版代



LEDライト
ボールペン
ドライバー(小)

G-21 メタリックカラーボールペン

81-0091 (税込 ¥64) 動画
参考上代 ¥300 → **¥58**

入数: 1,000
1個から OK 短期 海外 のし箱
名入れ 名入れ 名入れ 対応

【商品仕様】
PP 袋入 / 芯色: 黒
本体サイズ: 約 H14 cm

【名入れ範囲】
本体: 6×55 mm

名入れ代込み価格表	
短期名入れのみ	版代 8,800 円 + 別途送料
短期名入れ	100 本 ~ ASK
	1,000 本 ~ ¥77
	4,000 本 ~ ¥77 版代
海外名入れ	(単色ボディとして)
	5,000 本 ~ ¥64 版代



G-22 4色ボールペン

81-0018(紫) (税込 ¥65) 動画
81-0019(青) 参考上代 ¥300 → **¥59**

入数: 1,000
1個から OK 短期 海外 のし箱
名入れ 名入れ 名入れ 対応

【商品仕様】
PP 袋入 / 芯色: 黒・赤・青・緑
本体サイズ: 約 H14 cm

【名入れ範囲】
本体: 5×45 mm

名入れ代込み価格表	
短期名入れのみ	版代 8,800 円 + 別途送料
短期名入れ	100 本 ~ ASK
	1,000 本 ~ ¥74
	4,000 本 ~ ¥74 版代
海外名入れ	
	10,000 本 ~ ¥69 版代



G-23 BH-708A ボールペン

81-0058 (税込 ¥81) 動画
参考上代 ¥200 → **¥74**

入数: 1,000
1個から OK 短期 海外 のし箱
名入れ 名入れ 名入れ 対応

【商品仕様】
PP 袋入 / 芯色: 黒
本体サイズ: 約 H14 cm

【名入れ範囲】
クリップ側: 3×25 mm
本体: 3×40 mm

名入れ代込み価格表	
短期名入れのみ	版代 8,800 円 + 別途送料
短期名入れ	100 本 ~ ASK
	1,000 本 ~ ¥89
	4,000 本 ~ ¥89 版代
海外名入れ	
	10,000 本 ~ ¥75 版代



G-24 カラビナ付4色ボールペン

81-0052 (税込 ¥86) 動画
参考上代 ¥350 → **¥78**

入数: 1,000
1個から OK 短期 海外 のし箱
名入れ 名入れ 名入れ 対応

【商品仕様】
PP 袋入 / 芯色: 黒
本体サイズ: 約 H14 cm

【名入れ範囲】
本体: 9×32 mm

名入れ代込み価格表	
短期名入れのみ	版代 8,800 円 + 別途送料
短期名入れ	100 本 ~ ASK
	1,000 本 ~ ¥93
	4,000 本 ~ ¥93 版代
海外名入れ	
	10,000 本 ~ ¥86 版代



G-25 3徳ボールペン

81-0070 (税込 ¥328) 動画
参考上代 ¥980 → **¥298**

入数: 200
1個から OK 短期 海外 のし箱
名入れ 名入れ 名入れ 対応

【商品仕様】
PP 袋入 / 芯色: 黒
本体サイズ: 約 H14.5 cm

【名入れ範囲】
本体ペン先側: 5×40 mm
本体三徳側: 7×35 mm

名入れ代込み価格表	
短期名入れのみ	版代 8,800 円 + 別途送料
短期名入れ	200 本 ~ ¥473
	1,000 本 ~ ¥411
	4,000 本 ~ ¥398 版代
海外名入れ	
	5,000 本 ~ ¥320 版代



G-26 ドライバー付ボールペン

81-0062 (税込 ¥132) 動画
参考上代 ¥380 → **¥120**

入数: 1,000
1個から OK 短期 海外 のし箱
名入れ 名入れ 名入れ 対応

【商品仕様】
PP 袋入 / 芯色: 黒
本体サイズ: 約 H13.2 cm

【名入れ範囲】
本体: 6×40 mm

名入れ代込み価格表	
短期名入れのみ	版代 8,800 円 + 別途送料
短期名入れ	100 本 ~ ASK
	1,000 本 ~ ¥135
	4,000 本 ~ ¥135 版代
海外名入れ	
	5,000 本 ~ ¥125 版代



G-27 6cmしおりボールペン

81-0056 (税込 ¥41) 動画
参考上代 ¥120 → **¥37**

入数: 2,000
1個から OK 短期 海外 のし箱
名入れ 名入れ 名入れ 対応

【商品仕様】
PP 袋入 / 芯色: 黒
本体サイズ: 約 H13 cm
限定品

【名入れ範囲】
本体: 15×60 mm

名入れ代込み価格表	
短期名入れのみ	版代 8,800 円 + 別途送料
短期名入れ	100 本 ~ ASK
	1,000 本 ~ ¥52
	4,000 本 ~ ¥52 版代
海外名入れ	
	10,000 本 ~ ¥39 版代



G-28 爪切りボールペン

81-0074 (税込 ¥185) 動画
参考上代 ¥580 → **¥168**

入数: 500
1個から OK 短期 海外 のし箱
名入れ 名入れ 名入れ 対応

【商品仕様】
PP 袋入 / 芯色: 黒
本体サイズ: 約 H13.5 cm

【名入れ範囲】
ペン先側: 4×40 mm
爪切り側: 5×28 mm

名入れ代込み価格表	
短期名入れのみ	版代 8,800 円 + 別途送料
短期名入れ	100 本 ~ ASK
	500 本 ~ ¥206
	1,000 本 ~ ¥187
	4,000 本 ~ ¥187 版代
海外名入れ	
	5,000 本 ~ ¥176 版代



G-29 正規付ボールペン

81-0059 (税込 ¥86) 動画
参考上代 ¥250 → **¥78**

入数: 1,000
1個から OK 短期 海外 のし箱
名入れ 名入れ 名入れ 対応

【商品仕様】
PP 袋入 / 芯色: 黒
本体サイズ: 約 H14.2 cm

【名入れ範囲】
本体: 3×50 mm
ノギス部分: 3×15 mm

名入れ代込み価格表	
短期名入れのみ	版代 8,800 円 + 別途送料
短期名入れ	100 本 ~ ASK
	1,000 本 ~ ¥93
	4,000 本 ~ ¥93 版代
海外名入れ	
	10,000 本 ~ ¥85 版代



G-30 栓抜きボールペン

81-0069 (税込 ¥86) 動画
参考上代 ¥250 → **¥78**

入数: 1,000
1個から OK 短期 海外 のし箱
名入れ 名入れ 名入れ 対応

【商品仕様】
PP 袋入 / 芯色: 黒
本体サイズ: 約 H13 cm

【名入れ範囲】
本体: 4×30 mm
クリップ: 5×30 mm

名入れ代込み価格表	
短期名入れのみ	版代 8,800 円 + 別途送料
短期名入れ	100 本 ~ ASK
	1,000 本 ~ ¥93
	4,000 本 ~ ¥93 版代
海外名入れ	
	10,000 本 ~ ¥86 版代



G-31 ルーペペン

81-0117(白) (税込 ¥108) 動画
81-0118(黒) 参考上代 ¥350 → **¥98**

入数: 1,000
1個から OK 短期 のし箱
名入れ 名入れ 対応

【商品仕様】
PP 袋入 / 芯色: 黒
本体サイズ: 約 H15 cm
(厚さ 1.4 cm) / 限定品

【名入れ範囲】
クリップ: 6×45 mm

名入れ代込み価格表	
短期名入れのみ	版代 8,800 円 + 別途送料
短期名入れ	1,000 本 ~ ¥117
	4,000 本 ~ ¥117 版代



G-32 ホテルバンカース

(税込 ¥54) 動画
参考上代 ¥300 → ¥49
入数: 1,000

1個から OK 短期 海外
名入れ 名入れ 対応

【商品仕様】
PP 袋入 / 芯色: 黒
本体サイズ: 約 17.5 c m

【名入れ範囲】
ペン側: 4 × 25 m m
本体側: 4 × 45 m m

Table with 2 columns: 名入れ代込み価格表, 短期名入れのみ 版代 8,800 円 + 別途送料

89-0042(白)
89-0042-1(赤)
89-0042-2(緑)
89-0042-3(黒)



G-33 ボールペン & オープナー

(税込 ¥42)
参考上代 ¥300 → ¥38
入数: 1,000

1個から OK 短期 海外
名入れ 名入れ 対応

【商品仕様】
PP 袋入 / 芯色: 黒
本体サイズ: 約 H18.5 c m

【名入れ範囲】
ペン先側: 4 × 30 m m
オープナー側: 5 × 40 m m

Table with 2 columns: 名入れ代込み価格表, 短期名入れのみ 版代 8,800 円 + 別途送料

89-0040(白)
89-0040-1(赤)
89-0040-2(黄)



G-34 おきあがりボールペン

(税込 ¥83) 動画
参考上代 ¥300 → ¥75
入数: 1,000

1個から OK 短期 のし箱
名入れ 名入れ 対応

【商品仕様】
PP 袋入 / 芯色: 黒
本体サイズ: 約 H16(9.5) c m
() は収納時 / ひも付
限定品

【名入れ範囲】
本体: 7 × 40 m m

Table with 2 columns: 名入れ代込み価格表, 短期名入れのみ 版代 8,800 円 + 別途送料



展開時

G-35 付箋付 2色ボールペン

(税込 ¥132) 動画
参考上代 ¥390 → ¥120
入数: 500

1個から OK 短期 海外 のし箱
名入れ 名入れ 対応

【商品仕様】
PP 袋入り / 芯色: 黒・赤
付箋: 約 100 枚
本体サイズ: 約 H15 c m

【名入れ範囲】
本体表: 10 × 45 m m
本体裏: 10 × 60 m m

Table with 2 columns: 名入れ代込み価格表, 短期名入れのみ 版代 8,800 円 + 別途送料



Point!
付箋数
約100枚

G-36 温度計付ボールペン

(税込 ¥138) 動画
参考上代 ¥500 → ¥125
入数: 500

1個から OK 短期
名入れ 対応

【商品仕様】
PP 袋入り / 芯色: 黒
本体サイズ: 約 H10.7 c m

【名入れ範囲】
本体: 7 × 35 m m

Table with 2 columns: 名入れ代込み価格表, 短期名入れのみ 版代 8,800 円 + 別途送料



G-37 リップ型ボールペン

(税込 ¥65) 動画
参考上代 ¥500 → ¥59
入数: 1,000

1個から OK 短期 海外 のし箱
名入れ 名入れ 対応

【商品仕様】
PP 袋入 / 芯色: 黒
本体サイズ: 約 H10 c m

【名入れ範囲】
本体: 9 × 25 m m

Table with 2 columns: 名入れ代込み価格表, 短期名入れのみ 版代 8,800 円 + 別途送料



本数により別色可能 (別途見積)

G-39 美指ペン

(税込 ¥108) 動画
参考上代 ¥800 → ¥98
入数: 1,000

1個から OK 短期 海外
名入れ 名入れ 対応

【商品仕様】
PP 袋入 / 芯色: 黒
本体サイズ: 約 H13 c m

【名入れ範囲】
本体: 6 × 40 m m
クリップ: 4 × 24 m m

Table with 2 columns: 名入れ代込み価格表, 短期名入れのみ 版代 8,800 円 + 別途送料



G-38 除菌ブッシュペン

(税込 ¥94) 動画
参考上代 ¥280 → ¥85
入数: 500

1個から OK 短期 海外
名入れ 名入れ 対応

【商品仕様】
PP 袋入 / 芯色: 黒
本体サイズ: 約 H16 c m
容量: 約 3.5 m l

【名入れ範囲】
本体: 7 × 45 m m

Table with 2 columns: 名入れ代込み価格表, 短期名入れのみ 版代 8,800 円 + 別途送料



定番色: 白
アルコール除菌ジェル等を入れて
ご使用の場合は火気厳禁ですので
お気をつけてください。

G-40 美顔 4色ボールペン

(税込 ¥152) 動画
参考上代 ¥280 → ¥138
入数: 500

1個から OK 短期 海外
名入れ 名入れ 対応

【商品仕様】
PP 袋入 / 芯色: 黒
本体サイズ: 約 H16 c m
容量: 約 3.5 m l

【名入れ範囲】
本体: 7 × 32 m m

Table with 2 columns: 名入れ代込み価格表, 短期名入れのみ 版代 8,800 円 + 別途送料



絶妙な大きさと重さで
ボールペンもローラーも
使いやすいアイテム♪

G-41 クラウンボールペン

(税込 ¥152) 動画
参考上代 ¥800 → ¥138
入数: 500

1個から OK 海外 のし箱
名入れ 名入れ 対応

【商品仕様】
PP 袋入 / 芯色: 黒
本体サイズ: 約 H15 c m
※本体色が変わる場合がございます

【名入れ範囲】
本体: 3 × 45 m m

Table with 2 columns: 名入れ代込み価格表, 短期名入れのみ 版代 8,800 円 + 別途送料



クラウンシャープペン

(税込 ¥185)
参考上代 ¥800 → ¥168
入数: 500

【商品仕様】
PP 袋入 / 本体サイズ: 約 H15 c m
※本体色が変わる場合がございます

Table with 2 columns: 名入れ代込み価格表, 短期名入れのみ 版代 8,800 円 + 別途送料

女性に人気の
DESIGN

G-42 パールカラーボールペン

(税込 ¥53) 動画
参考上代 ¥200 → ¥48
入数: 2,000

1個から OK 短期 海外 のし箱
名入れ 名入れ 対応

【商品仕様】
PP 袋入 / 芯色: 黒
本体サイズ: 約 H13.7 c m

【名入れ範囲】
本体: 3 × 45 m m

Table with 2 columns: 名入れ代込み価格表, 短期名入れのみ 版代 8,800 円 + 別途送料



G-43 マダムペン

(税込 ¥317) 動画
参考上代 ¥2,500 → ¥288
入数: 200

1個から OK 短期 海外 のし箱
名入れ 名入れ 対応

【商品仕様】
PP 袋入 / 芯色: 黒
本体サイズ: 約 H14 c m
チャームを付けられる金具付

【名入れ範囲】
本体: 5 × 40 m m

Table with 2 columns: 名入れ代込み価格表, 短期名入れのみ 版代 8,800 円 + 別途送料



チャームを
付けられる
金具付

G-44 ボールペン高級のし袋

82-0001 (税込 ¥17) 動画
参考上代 ¥50 → **¥15**

入数: 2,000
1個から OK 短期 海外 名入れ 名入れ

【商品仕様】
本体サイズ: 約 18×4.5cm
※細身のボールペンなら2本入ります。
しおり型ルーペにも使用できます。

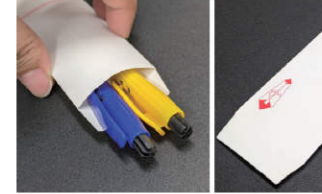

G-46 ボーリングボールペン

81-0084 (税込 ¥53) 動画
参考上代 ¥200 → **¥48**

入数: 1,000
1個から OK 短期 海外 名入れ 名入れ

【商品仕様】
PP袋入 / 芯色: 黒
本体サイズ: 約 H7cm
使用時: 13cm

【名入れ範囲】
横向き: 5×14mm
縦向き: 12×25mm

税別
名入れ代込み価格表

短期名入れのみ	版代 8,800円 + 別途送料
短期名入れ	
100本〜	ASK
1,000本〜	¥63
4,000本〜	¥63 版代
海外名入れ	
5,000本〜	¥55 版代

使用時は伸ばして使えます。
普段はボーリングのピン
の形で可愛く収納できます



G-45 ボールペンのし箱 (大)

82-0013 (税込 ¥24)
参考上代 ¥50 → **¥22**

入数: 1,000
1個から OK 短期 海外 名入れ 名入れ

【商品仕様】
本体サイズ: 約 3.2×14.3×1.6cm
※のし箱の組立がある場合は+10円となります



のし箱 (大)

G-47 バットボールペン

81-0083 (税込 ¥76)
参考上代 ¥200 → **¥69**

入数: 1,000
1個から OK 短期 海外 のし箱 名入れ 名入れ 対応

【商品仕様】
PP袋入 / 芯色: 黒
本体サイズ: 約 H13cm

【名入れ範囲】
本体: 6×40mm

税別
名入れ代込み価格表

短期名入れのみ	版代 8,800円 + 別途送料
短期名入れ	
100本〜	ASK
1,000本〜	¥84
4,000本〜	¥84 版代
海外名入れ	
10,000本〜	¥72 版代



G-48 ケース入ペン 4点セット

81-0131 (税込 ¥418) 動画
参考上代 ¥480 → **¥380**

入数: 100
1個から OK 短期 海外 名入れ 名入れ

【商品仕様】
ケース色: 白 × グレー
ケース入+PP袋入
ボールペン赤・黒、シャープペン、蛍光ペン

【名入れ範囲】
ペン: 3×25mm
ケース: 15×60mm

税別
名入れ代込み価格表

短期名入れのみ	版代 8,800円 + 別途送料
短期名入れ	
100本〜	¥530
1,000本〜	¥450
4,000本〜	¥430 版代
海外名入れ	
2,000本〜	¥390 版代

※ケースに1色名入れの場合



G-49 スケボーボールペン

91-0126 (税込 ¥108) 動画
参考上代 ¥480 → **¥98**

入数: 500
1個から OK 短期 海外 名入れ 名入れ

【商品仕様】
PP袋入 / 芯色: 黒
本体サイズ: 約 H12cm

【名入れ範囲】
本体: 5×22mm



G-52 マイカー型ペン

81-0097 (税込 ¥185) 動画
参考上代 ¥600 → **¥168**

入数: 500
1個から OK 短期 海外 名入れ 名入れ

【商品仕様】
PP袋入 / 芯色: 黒
約 12.5cm
本体色: 赤 / 限定品

【名入れ範囲】
クリップ: 5×20mm

税別
名入れ代込み価格表

短期名入れのみ	版代 8,800円 + 別途送料
短期名入れ	
100本〜	ASK
500本〜	¥218
1,000本〜	¥212
4,000本〜	¥212 版代
海外名入れ	
5,000本〜	¥180 版代

本品により別色対応可 (別途見積)



G-50 フラワーボールペン

81-0067 (税込 ¥438) 動画
参考上代 ¥980 → **¥398**

入数: 200
1個から OK 短期 海外 名入れ 名入れ

【商品仕様】
白箱入 / 芯色: 黒
本体サイズ: 約 H13.5cm

【名入れ範囲】
本体: 5×14mm



G-51 サボテンボールペン

89-0086 (税込 ¥438) 動画
参考上代 ¥980 → **¥398**

入数: 200
1個から OK 短期 海外 名入れ 名入れ

【商品仕様】
白箱入 / 芯色: 黒
本体サイズ: 約 H13.5cm

【名入れ範囲】
本体: 5×14mm



G-53 ボーンボールペン

81-0085(A) (税込 ¥108) 動画
81-0086(B)
参考上代 ¥380 → **¥98**

入数: 1,000
1個から OK 短期 海外 名入れ 名入れ

【商品仕様】
PP袋入 / 芯色: 黒
本体サイズ: 約 H15cm

【名入れ範囲】
本体: 4×40mm (A)
本体: 4×25mm (B)

税別
名入れ代込み価格表

短期名入れのみ	版代 8,800円 + 別途送料
短期名入れ	
100本〜	ASK
1,000本〜	¥113
4,000本〜	¥113 版代
海外名入れ	
5,000本〜	¥108 版代



G-54 注射器蛍光ペン

89-0097 (税込 ¥87) 動画
参考上代 ¥150 → **¥79**

入数: 1,000
1個から OK 短期 海外 のし箱 名入れ 名入れ 対応

【商品仕様】
PP袋入 / 芯色: 黄
本体サイズ: 約 H13.7cm

【名入れ範囲】
本体: 8×50mm

税別
名入れ代込み価格表

短期名入れのみ	版代 8,800円 + 別途送料
短期名入れ	
100本〜	ASK
1,000本〜	¥98
4,000本〜	¥98 版代
海外名入れ	
3,000本〜	¥85 版代



G-55 注射器ボールペン

81-0073 (税込 ¥64) 動画
参考上代 ¥150 → **¥58**

入数: 1,000
1個から OK 短期 海外 のし箱 名入れ 名入れ 対応

【商品仕様】
PP袋入 / 芯色: 黒
黄・青 (2色アソート)
本体サイズ: 約 H12.5cm

【名入れ範囲】
本体: 5×45mm

税別
名入れ代込み価格表

短期名入れのみ	版代 8,800円 + 別途送料
短期名入れ	
100本〜	ASK
1,000本〜	¥73
4,000本〜	¥73 版代
海外名入れ	
5,000本〜	¥66 版代
10,000本〜	¥63 版代



A 新商品
B 受注生産品
C シーズンアイテム
D スマートフォングッズ
E ライト
F アウトドア/傘
G ボールペン
H ステーションナリー
I 暮らし/生活用品
J ファッション/コスメ
K 衛生/セルフケア
L キャラクター/玩具
M アウトレットギフト
N 食料品
O 特価品
P サイネージング

G-56 ノック式消しゴム

82-0003 (税込 ¥97) 動画
参考上代 ¥150 → **¥88**
入数: 1,000
1個から OK 短期 海外 のし箱 名入れ 名入れ 対応

【商品仕様】
PP 袋入 / 本体サイズ: 約H12.5 c m
【名入れ範囲】
本体: 6×60mm



定番色:黒・青・緑・赤(4色アソート)

名入れ代込み価格表

短期名入れのみ	版代 8,800 円 + 別途送料
短期名入れ	
100 本 ~	ASK
1,000 本 ~	¥116 販代
4,000 本 ~	¥116 販代
海外名入れ	
10,000 本 ~	¥92 販代

G-57 2色ボールペン + シャープペン + 蛍光ペン 994

81-0046 (税込 ¥185) 動画
参考上代 ¥500 → **¥168**
入数: 1,000
1個から OK 短期 名入れ

【商品仕様】
PP 袋入 / ボールペン芯色: 黒、赤
蛍光ペン: 青、ピンク (本体色と同じ)
本体サイズ: ボールペン約H15 c m
限定品



名入れ代込み価格表

短期名入れのみ	版代 8,800 円 + 別途送料
短期名入れ	
100 本 ~	ASK
1,000 本 ~	¥183 販代
4,000 本 ~	¥183 販代

G-63 ECO 紙製蛍光ペン + ボールペン

81-0134 (税込 ¥87) 動画
参考上代 ¥315 → **¥79**
入数: 1,000
1個から OK 短期 海外 のし箱 名入れ 名入れ 対応

【商品仕様】
5色アソート (オレンジ、黄、青、赤、緑)
材質: 紙、PVC
【名入れ範囲】
クリップ: 4×25mm
本体: 3×40mm



名入れ代込み価格表

短期名入れのみ	版代 8,800 円 + 別途送料
短期名入れ	
100 本 ~	ASK
1,000 本 ~	¥94 販代
4,000 本 ~	¥94 販代
海外名入れ	
10,000 本 ~	¥92 販代



G-58 ドデカペン

81-0101 (税込 ¥218) 動画
参考上代 ¥1,000 → **¥198**
入数: 300
1個から OK

【商品仕様】
PP 袋入 / 芯色: 黒
本体サイズ: 約H28 c m



G-59 エジプトペン (黄金のマスク)

81-0110 (税込 ¥328) 動画
参考上代 ¥600 → **¥298**
入数: 50
1個から OK

【商品仕様】
OPP 袋入 / 芯色: 黒 / 本体: 約 16 c m



G-60 ネジ型ペン

81-0111 (税込 ¥328) 動画
参考上代 ¥600 → **¥298**
入数: 50
1個から OK

【商品仕様】
OPP 袋入 / 芯色: 黒 / 本体: 約 16 c m



G-61 ビザ型ボールペン

81-0100 (税込 ¥328)
参考上代 ¥480 → **¥298**
入数: 50
1個から OK

【商品仕様】
芯色: 黒
本体サイズ: 約H12.5 c m
裏側にマグネット付
限定品



そのまま使える
ディスプレイ BOX 入り

G-62 パン型ボールペン

81-0098 (税込 ¥328)
参考上代 ¥480 → **¥298**
入数: 50
1個から OK

【商品仕様】
芯色: 黒
本体サイズ: 約H12.5 c m
裏側にマグネット付
限定品



そのまま使える
ディスプレイ BOX 入り

G-64 蛍光ペン + ボールペン 999

81-0048 (税込 ¥108) 動画
参考上代 ¥280 → **¥98**
入数: 1,000
1個から OK 短期 名入れ

【商品仕様】
PP 袋入 / ボールペン芯色: 黒
蛍光ペン 黄 / 本体サイズ: 約H15 c m
限定品

【名入れ範囲】
本体: 6×25mm
クリップ: 3×20mm

名入れ代込み価格表

短期名入れのみ	版代 8,800 円 + 別途送料
短期名入れ	
100 本 ~	ASK
1,000 本 ~	¥113 販代
4,000 本 ~	¥113 販代



別色もあります (別途見積)



G-65 蛍光ペン + ボールペン 1000

81-0049 (税込 ¥108) 動画
参考上代 ¥380 → **¥98**
入数: 1,000
1個から OK 短期 名入れ

【商品仕様】
PP 袋入 / ボールペン芯色: 黒
蛍光ペン: 黄 / 本体サイズ: 約H15 c m
限定品

【名入れ範囲】
クリップ: 3×20mm
本体: 6×25mm

名入れ代込み価格表

短期名入れのみ	版代 8,800 円 + 別途送料
短期名入れ	
100 本 ~	ASK
1,000 本 ~	¥113 販代
4,000 本 ~	¥113 販代



別色もあります (別途見積)



G-66 4色ボールペン + 蛍光ペン 989

81-0051 (税込 ¥132) 動画
参考上代 ¥390 → **¥120**
入数: 1,000
1個から OK 短期 名入れ

【商品仕様】
PP 袋入 / ボールペン芯色: 黒・赤・青・緑
蛍光ペン: 黄 / 本体サイズ: 約H15 c m
限定品

【名入れ範囲】
本体: 6×25mm

名入れ代込み価格表

短期名入れのみ	版代 8,800 円 + 別途送料
短期名入れ	
100 本 ~	ASK
1,000 本 ~	¥135 販代
4,000 本 ~	¥135 販代



別色もあります (別途見積)



A 新商品
B 受注生産品
C シーズンアイテム
D スマートフォングッズ
E ライト
F アウトドア/傘
G ボールペン
H ステーションナリー
I 暮らし/生活用品
J ファッション/コスメ
K 衛生/セルフケア
L キャラクター/玩具
M アウトレットギフト
N 食料品
O 特価品
P サイネージング

G-67 竹製ボールペン

81-0133 (税込 ¥218) 動画
参考上代 ¥2,800 → **¥198**

入数: 500
1個から短期OK 短期 海外のし箱 名入れ 名入れ 対応
SDGs 商品

【商品仕様】
PP 袋入 / 芯色: 黒
本体サイズ: 約H14cm

【名入れ範囲】
本体: 5×50mm

名入れ代込み価格表	
短期名入れのみ	版代 8,800円 + 別途送料
短期名入れ	100本〜 ASK
海外名入れ	3,000本〜 ¥230 版代
	5,000本〜 ¥220 版代



竹のぬくもりのある素材感

G-68 紙製 ECO ボールペン

81-0013 81-0013-1 81-0132 (税込 ¥54) 動画
参考上代 ¥200 → **¥49**

入数: 1,000
1個から短期OK 短期 海外のし箱 名入れ 名入れ 対応
SDGs 商品

【商品仕様】
PP 袋入 / 芯色: 黒
本体サイズ: 約H13.7cm

【名入れ範囲】
クリップ: 4×25mm
本体: 3×40mm

名入れ代込み価格表	
短期名入れのみ	版代 8,800円 + 別途送料
短期名入れ	100本〜 ASK
海外名入れ	1,000本〜 ¥64 版代
	4,000本〜 ¥64 版代
	5,000本〜 ¥52 版代



G-69 2色ボールペン

81-0011 (税込 ¥65) 動画
参考上代 ¥200 → **¥59**

入数: 1,000
1個から短期OK 短期 海外のし箱 名入れ 名入れ 対応

【商品仕様】
PP 袋入 / 芯色: 黒・赤
本体サイズ: 約H14cm

【名入れ範囲】
クリップ: 4×20mm
本体: 5×45mm

名入れ代込み価格表	
短期名入れのみ	版代 8,800円 + 別途送料
短期名入れ	100本〜 ASK
海外名入れ	1,000本〜 ¥74 版代
	4,000本〜 ¥74 版代
	10,000本〜 ¥68 版代



G-70 2ブラック+2カラーペン

89-0090 (税込 ¥87) 動画
参考上代 ¥500 → **¥79**

入数: 1,000
1個から短期OK 短期 海外のし箱 名入れ 名入れ 対応

【商品仕様】
PP 袋入 / 芯色: 黒 0.7mm
黒 1.0mm・赤・青
本体サイズ: 約H13.8cm

【名入れ範囲】
本体: 5×30mm

名入れ代込み価格表	
短期名入れのみ	版代 8,800円 + 別途送料
短期名入れ	100本〜 ASK
海外名入れ	1,000本〜 ¥94 版代
	4,000本〜 ¥94 版代
	10,000本〜 ¥90 版代



G-71 4色ボールペン + シャープペン

81-0078 (税込 ¥182) 動画
参考上代 ¥380 → **¥165**

入数: 500
1個から短期OK 短期 海外のし箱 名入れ 名入れ 対応

【商品仕様】
PP 袋入 / 芯色: 黒・赤・青・緑
+ シャープペン
本体サイズ: 約H14.3cm

【名入れ範囲】
本体: 6×45mm

名入れ代込み価格表	
短期名入れのみ	版代 8,800円 + 別途送料
短期名入れ	100本〜 ASK
海外名入れ	500本〜 ¥190 版代
	1,000本〜 ¥180 版代
	4,000本〜 ¥180 版代
	5,000本〜 ¥168 版代



G-72 ラインストーン鉛筆

81-0104 (税込 ¥64) 動画
参考上代 ¥300 → **¥58**

入数: 1,000
1個から短期OK 短期 海外のし箱 名入れ 名入れ 対応

【商品仕様】
PP 袋入 / 本体色: 黒
ラインストーン: 緑・青・白・黄・赤 (5色アソート)
本体サイズ: 約H18cm

【名入れ範囲】

名入れ代込み価格表	
海外名入れ	10,000本〜 ¥65 版代



シックな黒軸★ディスプレイに最適

G-73 YX-09 シャープペン

81-0012 (税込 ¥58) 動画
参考上代 ¥200 → **¥53**

入数: 1,000
1個から短期OK 短期 海外のし箱 名入れ 名入れ 対応

【商品仕様】
PP 袋入 / 本体サイズ: 約H14cm

【名入れ範囲】
クリップ: 3×25mm
本体: 5×45mm

名入れ代込み価格表	
短期名入れのみ	版代 8,800円 + 別途送料
短期名入れ	100本〜 ASK
海外名入れ	1,000本〜 ¥68 版代
	4,000本〜 ¥68 版代
	10,000本〜 ¥58 版代



シャープペンの定番

G-74 えんぴつ風シャープペン

89-0024 (税込 ¥75) 動画
参考上代 ¥200 → **¥68**

入数: 1,000
1個から短期OK 短期 海外のし箱 名入れ 名入れ 対応

【商品仕様】
PP 袋入 / 本体サイズ: 約H16cm

【名入れ範囲】
本体: 5×50mm

名入れ代込み価格表	
短期名入れのみ	版代 8,800円 + 別途送料
短期名入れ	100本〜 ASK
海外名入れ	1,000本〜 ¥87 版代
	4,000本〜 ¥87 版代
	10,000本〜 ¥70 版代



G-75 レトロシャープペン

81-0095 (税込 ¥108) 動画
参考上代 ¥300 → **¥98**

入数: 1,000
1個から短期OK 短期 海外のし箱 名入れ 名入れ 対応

【商品仕様】
PP 袋入 / 本体サイズ: 約H14cm

【名入れ範囲】
クリップ側: 5×32mm
ペン先側: 4×34mm

名入れ代込み価格表	
短期名入れのみ	版代 8,800円 + 別途送料
短期名入れ	100本〜 ASK
海外名入れ	1,000本〜 ¥113 版代
	4,000本〜 ¥113 版代
	10,000本〜 ¥110 版代



A 新商品
B 受注生産品
C シーズンアイテム
D スマートフォングッズ
E ライト/防災/防犯
F アウトドア/傘
G ボールペン
H ステーションナリー
I 暮らし/生活用品
J ファッション/コスメ
K 衛生/セルフケア
L キャラクター/玩具
M アウトレットギフト
N 食料品
O 特価品
P サイネージング

A 新商品
B 受注生産品
C シーズンアイテム
D スマートフォングッズ
E ライト/防災/防犯
F アウトドア/傘
G ボールペン
H ステーションナリー
I 暮らし/生活用品
J ファッション/コスメ
K 衛生/セルフケア
L キャラクター/玩具
M アウトレットギフト
N 食料品
O 特価品
P サイネージング

G-76 エグゼクティブ高級ボールペン

81-0082 (税込 ¥759) 動画
参考上代 ¥3,800 → **¥690**

入数: 100
1個から OK 短期 海外 のし箱 名入れ 名入れ 対応
【商品仕様】
PP 袋入 / 芯色: 黒
本体サイズ: 約 H14 cm
【名入れ範囲】
クリップ側: 4 × 20 mm

税別 名入れ代込み価格表

短期名入れのみ 版代 8,800 円 + 別途送料
短期名入れ
100 本〜 ¥990
500 本〜 ¥815
海外名入れ
400 本〜 ¥790 版代込



G-77 ギフト用ボールペン化粧箱

82-0025 (税込 ¥110)
参考上代 ¥150 → **¥100**

入数: 500
1個から OK 短期 海外 のし箱 名入れ 名入れ 対応
【商品仕様】
本体サイズ: 約 H4 × W17 × D1.7 cm
15 cm までのボールペンに対応 / 紙製

税別 名入れ代込み価格表

ボールペン・G-77 化粧箱 各 1 色名入れ
海外名入れ
200 セット ¥1,390
500 セット ¥1,130
1,000 セット ¥1,100
2,000 セット ¥798



海外名入れイメージ



カーボン製で高級感と重厚感
高単価記念品に

G-78 YX-09 ボールペン&シャープペンセット

81-0022 (税込 ¥109) 動画
参考上代 ¥350 → **¥99**

入数: 500
1個から OK 短期 海外 のし箱 名入れ 名入れ 対応
【商品仕様】
のし箱入 / ボールペン芯色: 黒
本体サイズ: 約 H14 cm
のし箱サイズ: 約 3.2 × 14.3 × 1.6 cm
【名入れ範囲】
クリップ: 3 × 25 mm
本体: 3 × 45 mm

税別 名入れ代込み価格表

短期名入れのみ 版代 8,800 円 + 別途送料
短期名入れ
500 セット〜 ¥149
海外名入れ
10,000 セット〜 ¥115 版代込



G-79 レトロボールペン&シャープペンセット

81-0024 (税込 ¥328) 動画
参考上代 ¥120 → **¥298**

入数: 200
1個から OK 短期 海外 のし箱 名入れ 名入れ 対応
【商品仕様】
のし箱入 / ボールペン芯色: 黒
本体サイズ: 約 H14 cm
化粧箱サイズ: 約 5 × 16.4 × 2.1 cm
【名入れ範囲】
クリップ: 5 × 32 mm
本体: 4 × 34 mm

税別 名入れ代込み価格表

短期名入れのみ 版代 8,800 円 + 別途送料
短期名入れ
200 セット〜 ¥423



G-80 プロジェクターボールペン

受注生産品 (税込 ¥658)
参考上代 ¥1,300 → **¥598**
申込単位: 250 単位

海外 名入れ
【商品仕様】
個別 PP 袋入 / 本体サイズ: 約 145 mm
芯: 黒色 / 本体色: 黒 or 白
【印刷仕様】
ボールペン本体: 約 8 × 45 mm / 1 色印刷
※プロジェクション用の画像はカラー使用可能です

プロジェクターボールペン 税別

数量 / 印刷	ペン 1 色 プロジェクション フルカラー印刷
250 本〜	598 円
500 本〜	550 円



ボールペン本体へも
1ヶ所 1色印刷が
できます!



ボタンを押している間、
ロゴや絵柄等が投影されます
カラーで入稿ができます!

※作成イメージ

G-81 ひも付き 4 色ボールペン

受注生産品 (税込 ¥110)
参考上代 ¥350 → **¥100**
申込単位: 10,000 本として

海外 名入れ
【商品仕様】
1ヶ所 1色印刷版代込
本体サイズ: 約 13.3 cm
芯色: 黒・赤・青・緑
個別 OPP 袋入り



首しめ防止の
安全パーツ式



別色可能 (別途見積)

G-82 高級メタルボールペン

受注生産品 (税込 ¥127)
参考上代 ¥1,000 → **¥115**
申込単位: 10,000 本として

海外 名入れ
【商品仕様】
PP 袋入り / 芯色: 黒
本体サイズ: 約 14 cm
【印刷仕様】
1ヶ所レーザー印刷版代込

高級メタルボールペン 税別

数量 / 印刷	レーザー印刷
1,000 本〜	148 円
3,000 本〜	128 円
5,000 本〜	119 円
10,000 本〜	115 円



シリコン製もございます

G-83 文字が光るボールペン

受注生産品 (税込 ¥207)
参考上代 ¥1,200 → **¥188**
申込単位: 5,000 本として

海外 名入れ
【商品仕様】
本体サイズ: 約 14 cm
芯色: 黒 / 材質: ABS
※スマホタッチペン付
【印刷仕様】
本体 1ヶ所名入れ加工代込

文字が光るボールペン 税別

数量 / 印刷	1ヶ所加工
1,000 本〜	238 円
3,000 本〜	218 円
5,000 本〜	188 円



G-84 ペン先ライト付ボールペン

受注生産品 (税込 ¥528)
参考上代 ¥1,000 → **¥480**
申込単位: 1,000 単位

海外 名入れ
【商品仕様】
個別 PP 袋入り
サイズ: 約 14 cm
【印刷仕様】
本体 1ヶ所レーザー印刷代込



A 新商品
B 受注生産品
C シーズンアイテム
D スマートフォングッズ
E ライト/防災/防犯
F アウトドア/傘
G ボールペン
H ステーショナリー
I 暮らし/生活用品
J ファッション/コスメ
K 衛生/セルフケア
L キャラクター/玩具
M アウトレットギフト
N 食料品
O 特価品
P サイネージ

A 新商品
B 受注生産品
C シーズンアイテム
D スマートフォングッズ
E ライト/防災/防犯
F アウトドア/傘
G ボールペン
H ステーショナリー
I 暮らし/生活用品
J ファッション/コスメ
K 衛生/セルフケア
L キャラクター/玩具
M アウトレットギフト
N 食料品
O 特価品
P サイネージ

A 新商品
B 受注生産品
C シーズンアイテム
D スマートフォングッズ
E ライト/防災/防犯
F アウトドア/傘
G ボールペン
H ステーションナリー
I 暮らし/生活用品
J ファッション/コスメ
K 衛生/セルフケア
L キャラクター/玩具
M アウトレットギフト
N 食品
O 特価品
P サイネージ

G-85 ローリングボールペン

受注生産品 (税込 ¥77) 動画
参考上代 ¥680 → **¥70**
申込単位: 10,000 単位として

海外名入れ
【商品仕様】
PP 袋入 / 芯色: 黒
本体サイズ: 約 H15 cm
紙に片面 or 両面フルカラー印刷代込

【印刷仕様】
中の紙に片面印刷 or 両面印刷
クリップへの印刷も可能
紙: 68×163mm
クリップ: 3×20mm

ローリングボールペン 税別		
中の紙に片面印刷 or 両面印刷		
数量 / 印刷	クリップ名入れ無し	クリップに1色印刷
500 本	170 円	190 円
1,000 本	142 円	164 円
3,000 本	124 円	136 円
5,000 本	100 円	104 円
10,000 本	70 円	74 円

ローリングボールペン 税別		
エア短納期		
数量 / 印刷	クリップ名入れ無し	
500 本	226 円	
1,000 本	190 円	
3,000 本	160 円	
5,000 本	136 円	

Point

見た目は普通のボールペン！

アピールしたい広告や宣伝を両面にプリントが可能です。巻き取り式にしてボールペン内に収納しました。引っ張ると出てくるワクワク感、収納されている時は中が見えないので、工夫次第で色んなデザインが可能です♪



引っ張ると出てくるワクワクな仕掛け！

シャープペンもできます！



G-86 ローリングシャープペン

受注生産品 (税込 ¥121) 動画
参考上代 ¥800 → **¥110**
申込単位: 5,000 単位として

海外名入れ
【商品仕様】
PP 袋入 / 本体サイズ: 約 15 cm

【印刷仕様】
中の紙に片面印刷 or 両面印刷
クリップへの印刷も可能
紙: 68×163mm
クリップ: 3×20mm

ローリングシャープペン 税別		
中の紙に片面印刷 or 両面印刷		
数量 / 印刷	クリップ名入れ無し	クリップに1色印刷
5,000 本	110 円	115 円
10,000 本	99 円	



※作成例
定番色: 白 (半透明)

形状同様の
カラーバリエーションも！



カスタマイズボールペン

G-87 カスタマイズボールペン

受注生産品 (税込 ¥87) 動画
参考上代 ¥500 → **¥79**
申込単位: 5,000 個として

短期海外名入れのし箱対応
【商品仕様】
PP 袋入 / 芯色: 黒
本体サイズ: 約 H13.3 cm

【印刷仕様】
フルカラー印刷
内紙サイズ: 96×38mm

海外名入れ / 税別	
数量 / 印刷	4色印刷
3,000 本	83 円
5,000 本	79 円
10,000 本	75 円

短期名入れ / 税別	
数量 / 印刷	4色印刷
300 本~	164 円
500 本~	121 円
1,000 本~	98 円
2,000 本~	85 円

※作成例



簡単に組み立てるので、自作する方向けへのパーツも売れ筋となっております



G-88 カスタマイズシャープペン

受注生産品 (税込 ¥132) 動画
参考上代 ¥700 → **¥120**
申込単位: 3,000 個として

短期海外名入れのし箱対応
【商品仕様】
PP 袋入
本体サイズ: 約 H13.3 cm

【印刷仕様】
フルカラー印刷
内紙サイズ: 96×38mm

海外名入れ / 税別		短期名入れ / 税別	
数量 / 印刷	4色印刷	数量 / 印刷	4色印刷
3,000 本	120 円	300 本~	190 円
5,000 本	100 円	500 本~	146 円
10,000 本	95 円	1,000 本~	123 円
		2,000 本~	110 円

G-89 台紙付カスタマイズボールペン

受注生産品 (税込 ¥127) 動画
参考上代 ¥700 → **¥115**
申込単位: 5,000 個として

海外名入れ
【商品仕様】
小ロット対応 (別途見積)
芯色: 黒
台紙付 OPP 入
本体サイズ: 約 13.3 cm
台紙サイズ: 約 50×155mm

【印刷仕様】
台紙・中紙フルカラー印刷
内紙サイズ: 96×38mm
台紙サイズ: 50×155mm

台紙付カスタマイズ (BP) 税別	
数量 / 印刷	4色印刷
1,000 個	185 円
3,000 個	130 円
5,000 個	115 円
10,000 個	88 円

G-90 台紙付カスタマイズシャープペン

受注生産品 (税込 ¥146) 動画
参考上代 ¥900 → **¥133**
申込単位: 5,000 個として

海外名入れ
【商品仕様】
小ロット対応 (別途見積)
台紙付 OPP 入
本体サイズ: 約 13.3 cm
台紙サイズ: 約 50×155mm

【印刷仕様】
台紙・中紙フルカラー印刷
内紙サイズ: 96×38mm
台紙サイズ: 50×155mm



大好評発売中
自分で手作り
これからの大人色

※作成例

G-91 カスタマイズボールペン or シャープペン (パーツ)

81-0080 (税込 ¥66) 100 個出し (税込 ¥77)
参考上代 ¥500 → **¥60** **¥70** ボールペン
入数: 500

81-0127 (税込 ¥94) 100 個出し (税込 ¥106)
参考上代 ¥700 → **¥85** **¥96** シャープペン
入数: 500

【商品仕様】
PP 袋入
本体サイズ: 約 H13.3 cm
※組み立てはされておりません

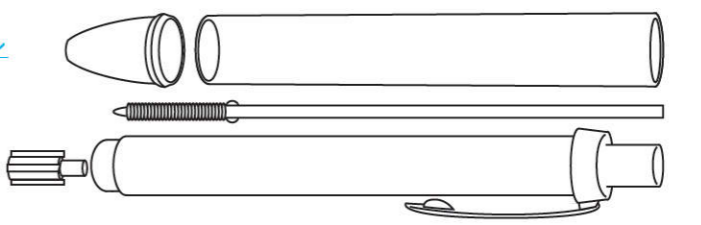

A 新商品
B 受注生産品
C シーズンアイテム
D スマートフォングッズ
E ライト/防災/防犯
F アウトドア/傘
G ボールペン
H ステーションナリー
I 暮らし/生活用品
J ファッション/コスメ
K 衛生/セルフケア
L キャラクター/玩具
M アウトレットギフト
N 食品
O 特価品
P サイネージ

電子メモパットミニ

H-01 電子メモパットミニ

87-0016 (税込 ¥438) 動画
参考上代 ¥1,980 → **¥398**
入数: 100

1個から OK 短期 海外 SDGs 名入れ 名入れ 商品

【商品仕様】
本体サイズ: 約 120×90×5mm(4.4 インチ)
本体色: 黒 / 材質: ABS
ボタン電池 CR1220 使用
個別ヘッダー付き OPP 入り

【名入れ範囲】
表面下部: 約 10×25mm
表面上部: 約 3×45mm

名入れ代込み価格表
短期名入れのみ
版代 8,800 円 + 別途送料
短期名入れ
100 個 **¥548**

その場で消せるので
電話番号のメモも安心
筆記内容のロック
機能もあります



↑ 他色あり (別途見積もり)



約 90mm

手のひらサイズの 4.4 インチ

約 120mm

多機能 デジタル置時計

ワンタッチバックライト / カレンダー / 目覚ましアラーム / 温度計

H-02 デジタル置時計

87-0034(白) (税込 ¥878) 動画
87-0035(黒)
参考上代 ¥1,800 → **¥798**
入数: 100

1個から OK 短期 海外 名入れ 名入れ

【商品仕様】
化粧箱入り
サイズ: 約 137×76×47mm
単 4 電池 3 本使用 (別売)
本体色: 白、黒
機能: バックライト (タッチセンサー)
カレンダー、目覚ましアラーム、温度計

【名入れ範囲】
表面: 約 5×45mm

名入れ代込み価格表
短期名入れのみ
版代 8,800 円 + 別途送料
短期名入れ
100 個 **¥1,140**



H-03 レターオープナー

82-0019 (税込 ¥97) 動画
参考上代 ¥200 → **¥88**

入数: 500

1個から OK 短期 海外 名入れ 名入れ

【商品仕様】
PP 袋入 / 本体色: 白
本体サイズ: 約 5×6(7)×0.3 cm () は凸部分

【名入れ範囲】
20×40mm

名入れ代込み価格表
短期名入れのみ
版代 8,800 円 + 別途送料
短期名入れ
500 個 **¥138**



裏面

H-04 アルミ名刺入れ

83-0002 (税込 ¥209) 動画
参考上代 ¥800 → **¥190**
入数: 200

1個から OK 短期 海外 名入れ 名入れ

【商品仕様】
箱入 / 本体色: シルバー
本体サイズ: 約 6×9.3×0.5 cm / 限定品

【名入れ範囲】
12×50mm

名入れ代込み価格表
短期名入れのみ
版代 8,800 円 + 別途送料
短期名入れ
200 個 **¥415**



H-05 プリンター用伝票各種

下記に種類別記載 (税込 ¥13)

参考上代 ¥13 → **¥12**

入数: 2,000

【商品仕様】
箱入 / 本体サイズ: A4 サイズ

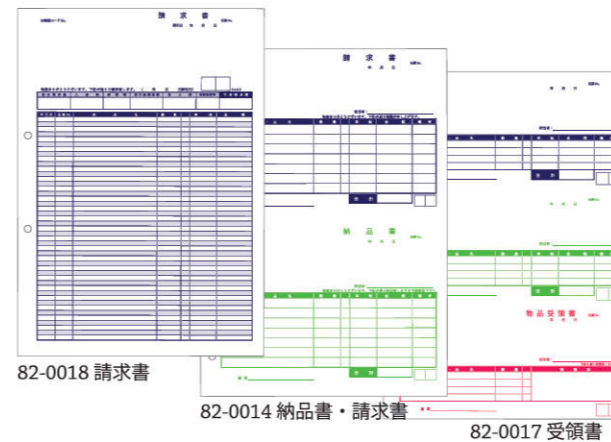

82-0018 請求書

82-0014 納品書・請求書

82-0017 受領書

H-06 納品書・請求書 / 受領書 2枚

82-0015 (税込 ¥26)

参考上代 ¥26 → **¥24**

入数: 1,000

【商品仕様】
箱入 / 本体サイズ: A4 サイズ

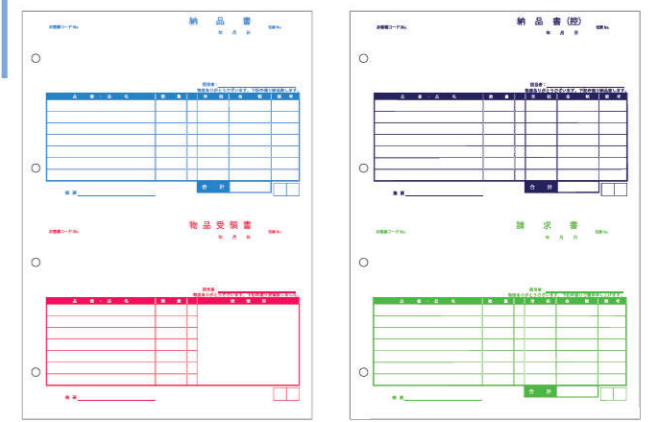

A 新商品
B 受注生産品
C シーズンアイテム
D スマートフォングッズ
E ライト/防犯/防犯
F アウトドア/傘
G ボールペン
H ステーションリー
I 暮らし/生活用品
J ファッション/コスメ
K 衛生/セルフケア
L キャラクター/玩具
M アウトレットギフト
N 食料品
O 特価品
P サイネージング

H-07 エグゼクティブ 3点セット

82-0033 (税込 ¥2,068)
参考上代 ¥10,000 → **¥1,880**
入数: 60

1個から OK 短期 海外 SDGs 名入れ 名入れ 名入れ 商品

【商品仕様】
黒箱入り
セット内容
名刺入れ、カラビナ付キーリング、ボールペン

材質
名刺入れ: PU+スチール
ストラップ: 合金+本革+スチール
ボールペン: ステンレス+銅



H-08 COBライト付拡大鏡

85-0024 (税込 ¥869) 動画
参考上代 ¥7,800 → **¥790**
入数: 144

1個から OK 短期 海外 SDGs 名入れ 名入れ 商品

【商品仕様】
化粧箱入り
単三電池 2本使用 (別売)
24×11.5×2cm (レンズ: 直径 8.5cm)



H-09 2WAY ハンド拡大鏡

97-0026 (税込 ¥803) 動画
参考上代 ¥2,800 → **¥730**
入数: 120

1個から OK 短期 海外 SDGs 名入れ 名入れ 商品

【商品仕様】
本体サイズ: 約 16(21.5)×7.5×2 cm
(レンズ約φ6 cm)
パッケージサイズ: 約 16.5×7.8×2 cm
単三電池 2本使用 (別売) / 限定品



H-10 薄型ライト付拡大鏡

85-0007 (税込 ¥438)
参考上代 ¥2,800 → **¥398**
入数: 80

1個から OK 短期 海外 SDGs 名入れ 名入れ 商品

【商品仕様】
化粧箱入 / 箱サイズ: 約 19.5×10×3cm
本体サイズ: 約 19.5×9.7×3cm
レンズ: 約φ9 cm / 単三電池 2本使用 (別売)
限定品



A 新商品
B 受注生産品
C シーズンアイテム
D スマートフォングッズ
E ライト/防犯/防犯
F アウトドア/傘
G ボールペン
H ステーションリー
I 暮らし/生活用品
J ファッション/コスメ
K 衛生/セルフケア
L キャラクター/玩具
M アウトレットギフト
N 食料品
O 特価品
P サイネージング

H-11 ECO カレンダー (L)

83-0009 (税込 ¥768) 動画
参考上代 ¥1,200 → **¥698**
入数: 200

1個から OK 短期 海外 SDGs 名入れ 名入れ 商品

【商品仕様】
箱入 / 本体サイズ: 約 10.5×8.8×3.3 cm
材質: アルミ+ステンレス

【名入れ範囲】
15×50mm
※海外名入は別途お見積り致します。

名入れ代込み価格表	
短期名入れのみ	版代 8,800円 + 別途送料
短期名入れ	200個 ¥873

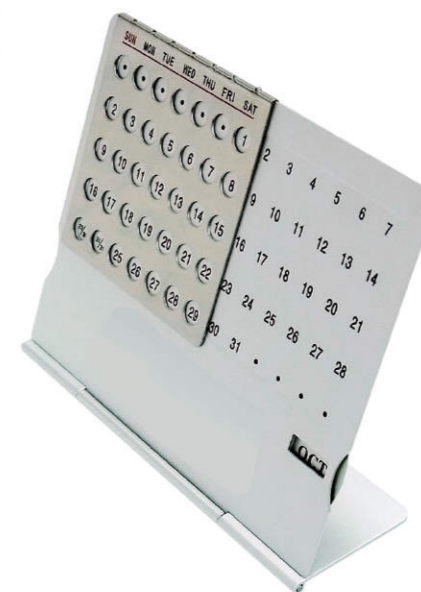

H-12 ECO カレンダー (S)

83-0008 (税込 ¥658) 動画
参考上代 ¥1,000 → **¥598**
入数: 200

1個から OK 短期 海外 SDGs 名入れ 名入れ 商品

【商品仕様】
箱入 / 本体サイズ: 約 9.5×6.2×3 cm
材質: アルミ+ステンレス / 限定品

【名入れ範囲】
10×50mm
※海外名入は別途お見積り致します。

名入れ代込み価格表	
短期名入れのみ	版代 8,800円 + 別途送料
短期名入れ	200個 ¥773



H-13 ソーラーカード電卓

82-0007 (税込 ¥185) 動画
参考上代 ¥1,000 → **¥168**
入数: 500

1個から OK 短期 海外 SDGs 名入れ 名入れ 商品

【商品仕様】
箱入 / サイズ: 約 8.5×5.5×0.3 cm
凹凸ボタンタイプ / 限定品



H-14 シュレッダーバサミ 5枚刃

84-0034 (税込 ¥638)
参考上代 ¥1,800 → **¥580**
入数: 80

1個から OK 短期 海外 SDGs 名入れ 名入れ 商品

【商品仕様】
化粧箱入 / 箱サイズ: 約 9×18.5×2 cm
本体サイズ: 全長 17.5 cm / 限定品

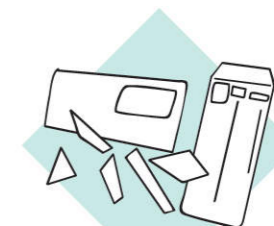

書類整理・書類処分に

H-15 A4クリアファイル全面フルカラー印刷(両面)

(税込 ¥68)
参考上代 ¥オープン → **¥62**
申込単位: 5,000 単位

【商品仕様】
厚み: 0.2mm
【名入れ範囲】
両面

名入れ代込み価格表		税別
数量 / 印刷	フルカラー	
300 枚	210 円	
500 枚	156 円	
1,000 枚	102 円	
2,000 枚	80 円	
3,000 枚	70 円	
5,000 枚	62 円	

+ 別途送料
PP 袋入別途見積



H-16 箔押し名入 A4 ファイル

(税込 ¥44)
参考上代 ¥オープン → **¥40**
申込単位: 5,000 単位

【商品仕様】
箱入
本体色: 7色
(青、黄、オレンジ、緑、クリア、スモーク、赤)
箔色: 9色
(金、銀、ブルー、レッド、ブラック、グリーン、ピンク、ライトブルー)

名入れ代込み価格表			税別
数量 / 本体色	クリア	カラー	
300 枚	90 円	95 円	
500 枚	65 円	70 円	
1,000 枚	53 円	63 円	
2,000 枚	49 円	58 円	
3,000 枚	44 円	50 円	
5,000 枚	40 円	44 円	

+ 別途版代 5,000 円

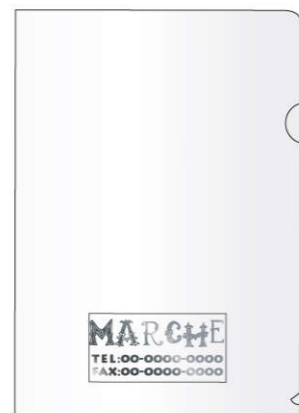

クリア



赤

H-17 A4 カラーファイル

(税込 ¥36)
参考上代 ¥オープン → **¥33**
申込単位: 1,000 単位

【商品仕様】
厚み: 0.2mm
100 枚単位アソート可能
100 枚より出荷可能 (別途見積)

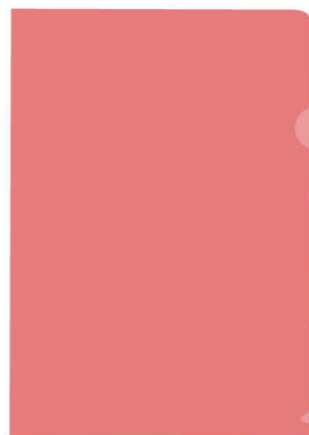

赤

H-18 A4 クリアファイル

(税込 ¥33)
参考上代 ¥オープン → **¥30**
申込単位: 1,000 単位

【商品仕様】
厚み: 0.2mm
100 枚より出荷可能 (別途見積)

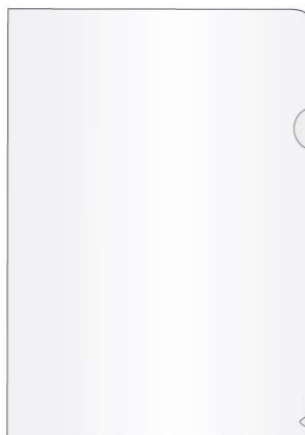

オリジナルプリントのマグカップも作成可能!

I-01 国産名入れマグ(中)

(税込 ¥469)
参考上代 ¥1,000 → **¥426**
申込単位: 100×2 単位

【商品仕様】
片面1色名入れ代込、版代込
本体サイズ: 約Φ7×8cm / 箱入
【名入れ範囲】
6×6cm



I-02 国産名入れマグ(大)

(税込 ¥539)
参考上代 ¥1,200 → **¥490**
申込単位: 80×2 単位

【商品仕様】
片面1色名入れ代込、版代込
本体サイズ: 約Φ8×9cm / 箱入
【名入れ範囲】
6×6cm



I-03 シャーリングミニハンカチ

(税込 ¥286)
参考上代 ¥オープン → **¥260**
申込単位: 300 ~ 1,000 枚として

【商品仕様】
1色名入れ代込
※1色につき別途版代 ¥30,000 (税別)
ポリ入 / 本体サイズ: 約20×20cm (48 匁)
【名入れ範囲】
15×15cm 以内

プリント範囲



I-04 シャーリングタオル

(税込 ¥682)
参考上代 ¥オープン → **¥620**
申込単位: 300 ~ 1,000 枚として

【商品仕様】
名入れ代込
※1色につき別途版代 ¥32,500 (税別)
ポリ入 / 本体サイズ: 約34×84cm (260 匁)
【名入れ範囲】
26×74cm 以内

プリント範囲



I-05 電子ライター

(税込 ¥62)
参考上代 ¥250 → **¥56**
申込単位: 1,000 単位

【商品仕様】
サイズ: 約8×2.1cm
PSC対応商品
【名入れ範囲】
13×50mm

名入れ代込み価格表		税別
数量	短期名入れ	
300 個	108 円	
500 個	89 円	
1,000 個	74 円	

※両面印刷の場合+29円



ラメP-7R

I-06 名刺ポケット白タオル5P

(税込 ¥856)
参考上代 ¥1,000 → **¥778**
申込単位: 80 単位

【商品仕様】
OPP入 / 180 匁 / 名刺ポケット付



I-07 ソーイングセット

84-0013 (税込 ¥163) 動画
 参考上代 ¥560 → **¥148**
 入数: 240
 1個から OK 短期 海外 名入れ 名入れ

【商品仕様】
 OPP入/本体: 約9×5.2×0.7cm
 セット内容
 ハサミ、ボタン(白・黒)、縫い針、マチ針
 安全ピン2個、糸通し、糸6種
 限定品

【名入れ範囲】
 本体: 15×50mm



税別	
名入れ代込み価格表	
短期名入れのみ	
版代 8,800円 + 別途送料	
短期名入れ	
240個	¥248

定番色: 半透明

別色可能(別途見積)
 名入れもできます

I-08 ダイカット PVC バスケース

BCG0002 (税込 ¥86) 動画
 参考上代 ¥480 → **¥78**
 入数: 360
 1個から OK

【商品仕様】
 ヘッダー付 OPP 袋入/紙タグに JAN 付き
 サイズ: 約140×140mm(種類により前後します)
 スパイラルストラップ部分: 120mm(金具含む)
 20種類不均等アソート/限定品



I-09 カジュアル雑貨ティントレイ

BCG0003 (税込 ¥108) 動画
 参考上代 ¥380 → **¥98**
 入数: 540
 1個から OK

【商品仕様】
 ヘッダー付 OPP 袋入/JAN シール付き
 サイズ: 約Φ140mm、厚さ 15mm
 19種類不均等アソート/限定品



I-10 コンパクトミシン

別途お問い合わせ (税込 ¥4,378)
 参考上代 ¥9,800 → **¥3,980**
 入数: 6
 1個から OK

【商品仕様】
 化粧箱入/本体サイズ: 20×21cm
 アダプター、フットペダル、ポピン付き
 限定品



I-11 タイマー付アロマディフューザー

84-0058 (税込 ¥5,478)
 参考上代 ¥6,880 → **¥4,980**
 入数: 10 単位
 1個から OK

【商品仕様】
 本体サイズ: 約7×12.5cm/USB 接続使用
 タイマー付/コード: 約145cm/限定品



I-12 フラワーポット

86-0066 (税込 ¥1,078)
 参考上代 ¥1,400 → **¥980**
 入数: 144 単位
 1個から OK

【商品仕様】
 箱入/3色アソート/材質: 陶器、ポリエステル
 本体サイズ: 約9×9×11.5cm



I-13 フードクリップ 2P

84-0100 (税込 ¥65) 動画
 参考上代 ¥150 → **¥59**
 入数: 400
 1個から OK 短期 海外 名入れ 名入れ

【商品仕様】
 サイズ: 約12cm
 本体色: 青、ピンク(2個セット)
 2個で OPP 入/材質: ABS



袋やパッケージを挟んで
 封止めのクリップとして…
 ピンクとブルーで2個セット



税別	
名入れ代込み価格表	
短期名入れのみ	
初回治具代 8,800円	
版代 8,800円 + 別途送料	
短期名入れ	
400個	¥209



やさしい
 くすみパステルカラー

I-15 エコバッグ (5色アソート)

84-0088 (税込 ¥218) 動画
 参考上代 ¥900 → **¥198**
 入数: 240
 1個から OK 短期 海外 SDGs 名入れ 名入れ 商品

【商品仕様】
 本体: 約55×34.5×横マチ 5.5cm(持ち手含む)
 ポーチ収納時: 約11×11cm
 素材: ポリエステル
 1個ずつ OPP 袋入/5色アソート/横マチタイプ
 (ブルー・オレンジ・ブラウン・ワインレッド・ブラック)

【名入れ範囲】
 本体: 150×150mm
 ポーチ: 15×50mm



税別	
名入れ代込み価格表	
短期名入れのみ	
版代 20,000円 + 別途送料	
短期名入れ	
240個	¥423



I-14 中身が見えるファスナーポーチ

84-0101 (税込 ¥127) 動画
 参考上代 ¥200 → **¥115**
 入数: 500
 1個から OK 短期 海外 名入れ 名入れ

【商品仕様】
 サイズ: W210×H125mm(マチ無し)
 白のスライダー付き
 本体色: 半透明
 材質: EVA

【名入れ範囲】
 本体: 15×45mm



税別	
名入れ代込み価格表	
短期名入れのみ	
版代 8,800円 + 別途送料	
短期名入れ	
500個	¥253
1,000個	¥229
2,000個	¥215
3,000個	¥203

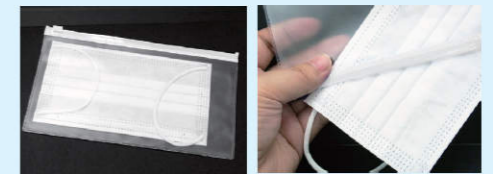

梨地クリアタイプ
 (曇りガラスのような半透明生地です)

I-16 洗濯ネット (名刺ポケット付)

品番: 84-0102 (税込 ¥130) 動画
 参考上代 ¥150 → **¥118**
 入数: 400
 1個から OK

【商品仕様】
 名刺ポケット付 OPP 入
 サイズ: 約23×30cm
 本体色: 白(無地)
 素材: ポリエステル



A 新商品
 B 受注生産品
 C シーズンアイテム
 D スマートフォングッズ
 E ライト/防災/防犯
 F アウトドア/傘
 G ボールペン
 H ステーションナリー
 I 暮らし/生活用品
 J ファッション/コスメ
 K 衛生/セルフケア
 L キャラクター/玩具
 M アウトレットギフト
 N 食料品
 O 特価品
 P サイネージ

A 新商品
 B 受注生産品
 C シーズンアイテム
 D スマートフォングッズ
 E ライト/防災/防犯
 F アウトドア/傘
 G ボールペン
 H ステーションナリー
 I 暮らし/生活用品
 J ファッション/コスメ
 K 衛生/セルフケア
 L キャラクター/玩具
 M アウトレットギフト
 N 食料品
 O 特価品
 P サイネージ

I-17 静電気ダスター 24cm

84-0005 (税込 ¥153)
参考上代 ¥300 → **¥139**
入数: 288
1個からOK

【商品仕様】
のし箱入 / 箱サイズ: 約 25×3.3×3.3cm
本体色: 緑・赤・黄・青 (4色アソート)

Point
静電気で
ゴミを吸着



I-18 吸水万能クロス

89-0054 (税込 ¥108)
参考上代 ¥980 → **¥98**
入数: 480
1個からOK

【商品仕様】
台紙付 OPP 入
サイズ: 約 38×38cm



吸水性抜群!
場所を問わず大活躍!



I-19 9枚重ね かや織ふきん

84-0036 (税込 ¥108)
参考上代 ¥195 → **¥98**
入数: 600
1個からOK

【商品仕様】
OPP 入 / サイズ: 約 30×30cm
材質: レーヨン
限定品



蚊帳生地を9枚重ねて作られたふきんです。
とても丈夫で吸水性に優れ、
水滴を素早く吸い込み汚れも落としやすい。
乾きも早く臭い残りもありません。

J-20 卓上掃除機 & 毛玉取り機

84-0097 (税込 ¥4,378) 動画
参考上代 ¥7,480 → **¥3,980**
入数: 12 単位
1個からOK 短期名入れ 海外名入れ

【商品仕様】
化粧箱入り (説明書記述シール貼付)
サイズ: 約 68×68×176mm
内容: 本体、USBコード、アタッチメント2種、ノズル
保管用吊り紐付き / 3色アソート (黄、ピンク、白)
限定品



直火で沸かしたお湯は必ず使い切り、中に残さず乾燥させて下さい。
湯垢が蓄積し、サビを覆う状態になることで、よりまろやかなお湯を生み出します。
ガス、電気コンロ、炭火、IH調理器対応できます。

I-21 鉄瓶 (鉄やかん・急須) 梅柄

84-0062 (税込 ¥8,778) 動画
参考上代 ¥19,800 → **¥7,980**
入数: 4
1個からOK

【商品仕様】
箱入 / 箱サイズ: 17.8×17.8×25cm
容量: 1200ml / 重量: 1550g
素材: 鑄鉄
限定品



I-22 鉄瓶 (鉄やかん・急須) 竹柄

84-0063 (税込 ¥7,678) 動画
参考上代 ¥18,000 → **¥6,980**
入数: 4
1個からOK

【商品仕様】
箱入 / 箱サイズ: 18×18×12.5cm
容量: 1200ml / 重量: 1800g
素材: 鑄鉄
限定品



I-23 鉄瓶 (鉄やかん・急須)

84-0061 (税込 ¥5,478) 動画
参考上代 ¥8,800 → **¥4,980**
入数: 12
1個からOK

【商品仕様】
箱入 / 本体サイズ: 約 16×16×10cm
容量: 800ml / 重量: 1400g
素材: 鑄鉄 / 箱入
限定品



I-24 鉄瓶ウォーマー

84-0064 (税込 ¥3,850) 動画
参考上代 ¥7,800 → **¥3,500**
入数: 4
1個からOK

【商品仕様】
箱入 / 箱サイズ: 15.3×15.3×9.3cm
素材: 鑄鉄 / 重量: 1000g
限定品

※ウォーマーとして
瓶置きに使用できます。



I-25 食品用ラップ (30cm×20m)

(税込 ¥193)
参考上代 ¥250 → **¥175**
申込単位: 48×5 単位

【商品仕様】
30cm×20m
※パッケージは変更になる場合がございます。



I-26 ダイヤモンドトリプルシャープナー

84-0037 (税込 ¥1,650)
参考上代 ¥3,980 → **¥1,500**
入数: 24
1個からOK

【商品仕様】
プリスターパック入
目の粗さ: #325
材質: 地金: 刃物鋼
(表面 / ダイヤモンド粒子)
ハンドル: 強化積層合板 / 限定品



I-27 薬用入浴剤 活気湯

(税込 ¥1,650)
参考上代 ¥3,600 → **¥1,500**
入数: 24
1個から OK

【商品仕様】
箱入 /
箱サイズ: 約 25×29.2×3.3 cm
30 袋入



I-28 ザブザブボール

(税込 ¥163)
83-0041
参考上代 ¥600 → **¥148**
入数: 240
1個から OK

【商品仕様】
OPP入・3個セット



J-29 ループ付 カラータオルダスター (3枚組)

(税込 ¥152)
|ABH0044
参考上代 ¥200 → **¥138**
入数: 360
1個から OK

【商品仕様】
OPP入 / 商品サイズ: 約 15×20 cm
3枚組 (ピンク・ブルー・イエロー) / 限定品



I-30 ナノ洗浄バラエティ洗剤セット CWK-DB

(税込 ¥2,200)
参考上代 ¥2,500 → **¥2,000**
申込単位: 15 単位

【商品仕様】
セット内容:
●ライオンナノックス ×1
●ライオンチャームマジカ ×1
●キッチンクリーナー 24枚 ×1
●洗濯機用クリーナー M ×1
※セット内容が変更になる場合がございます



I-31 ナノ洗浄バラエティ洗剤セット CWK-EB

(税込 ¥2,640)
参考上代 ¥3,000 → **¥2,400**
申込単位: 15 単位

【商品仕様】
セット内容:
●ライオンナノックス ×1
●ライオンナノックス詰替 ×1
●ライオンリード冷凍も冷蔵も新鮮保存バッグ S3枚 ×1
●キッチンクリーナー 24枚 ×1
●洗濯機用クリーナー M ×1
※セット内容が変更になる場合がございます



I-32 ナノ洗浄バラエティ洗剤セット CWK-FB

(税込 ¥3,520)
参考上代 ¥4,000 → **¥3,200**
申込単位: 8 単位

【商品仕様】
セット内容:
●ライオンナノックス ×1
●ライオンナノックス詰替 ×1
●ライオンチャームマジカ ×1
●ライオンリード冷凍も冷蔵も新鮮保存バッグ S3枚 ×1
●クリームクレンザー ×1
●キッチンクリーナー 24枚 ×1
●洗濯機用クリーナー M ×1
※セット内容が変更になる場合がございます



I-33 ナノ洗浄バラエティ洗剤セット CWK-GB

(税込 ¥4,400)
参考上代 ¥5,000 → **¥4,000**
申込単位: 8 単位

【商品仕様】
セット内容:
●ライオンナノックス ×1
●ライオンナノックス詰替 ×2
●ライオンチャームマジカ ×1
●ライオンリード冷凍も冷蔵も新鮮保存バッグ S3枚 ×1
●クリームクレンザー ×1
●キッチンクリーナー 24枚 ×1
●洗濯機用クリーナー M ×1
※セット内容が変更になる場合がございます



J-01 4.1 オンスドライTシャツ

(税込 ¥847)
参考上代 ¥オープン → **¥770**
申込単位: 10 枚から (別途送料)
短期名入れ

【商品仕様】
ポリエステル 100%
リバーシブルメッシュ Jr.(150cm) ~ XXL
16 サイズ展開

【名入れ範囲】
胸・背: 30×cm
胸 (ワンポイント): 10×10cm
袖 (ショート): 10×9cm



Table with columns: SIZE, W-M, S, M, L, LL, 3L and rows for 身丈, 身幅, 肩幅, 袖丈.

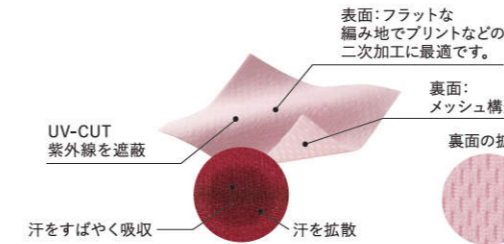
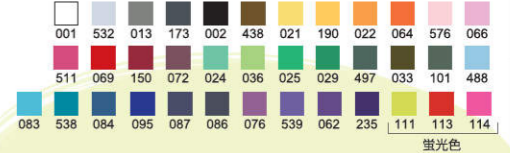

Table with columns: SIZE, SS, S, M, L, LL, 3L and rows for 身丈, 身幅, 肩幅, 袖丈.

Table with columns: 数量 / 印刷, 1色 and rows for 10~49枚, 50~99枚, 100~499枚, 500枚以上.



掲載商品以外のタイプもございませうお問い合わせください

J-02 4.1 オンスドライポロシャツ

(税込 ¥1,518)
参考上代 ¥オープン → **¥1,380**
申込単位: 10 枚から (別途送料)
短期名入れ

【商品仕様】
素材: ポリエステル 100%
SS ~ 3L

【名入れ範囲】
背: 27×30cm
胸 (ワンポイント): 10×10cm
袖 (ショート): 8×8cm



Table with columns: 数量 / 印刷, 1色 and rows for 10~49枚, 50~99枚, 100~499枚, 500枚以上.

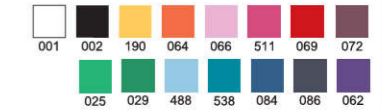

J-03 持ち手付 A4 バッグ

(税込 ¥207)
参考上代 ¥350 → **¥188**
申込単位: 200 単位
短期名入れ

【商品仕様】
サイズ 本体: 約 W270×H350mm
素材 不織布 75g
カラー 赤 / 黒 / 紺 / 白 / イエロー / オレンジ / グリーン / グレー / ダークブラウン / ブルー / ベージュ / ライトグリーン / ライトピンク / ライトブルー

【名入れ代別途】
名入れサイズ: 150×150mm
シルク 1C 片面: 140円
1C 版代: 23,500円



J-04 マチ付 A4 バッグ

(税込 ¥341)
参考上代 ¥550 → **¥310**
申込単位: 200 単位
短期名入れ

【商品仕様】
サイズ 本体: 約 W260×H330×D90mm
素材 不織布 75g
カラー ライトブルー / 赤 / 黒 / 紺 / 白 / イエロー / オレンジ / グリーン / グレー / ダークブラウン / ピンク / ブルー / ベージュ / ライトグリーン / ライトピンク

【名入れ代別途】
名入れサイズ: 150×150mm
シルク 1C 片面: 140円
1C 版代: 23,500円



★申込単位以外の数量も別途見積にて可。個別PP袋入りは別途見積。★



A 新商品
B 受注生産品
C シーズンアイテム
D スマートフォングッズ
E ライト/防災/防犯
F アウトドア/傘
G ホールペン
H ステーションナリー
I 暮らし/生活用品
J ファッション/コスメ
K 衛生/セルフケア
L キャラクター/玩具
M アウトレットギフト
N 食料品
O 特価品
P サイネージング

J-05 ファンシーミラー
(税込 ¥218)
89-0002
参考上代 ¥500 → **¥198**
入数: 100
1個から OK 短期 海外 名入れ 名入れ

【商品仕様】
OPP 袋入
本体サイズ: 約 10×14×0.6 cm
本体色: 緑 or 白 / 限定品

【名入れ範囲】
Φ45mm以内

名入れ代込み価格表
短期名入れのみ
版代 8,800 円 + 別途送料
短期名入れ
100 個 ~ **¥324**



J-06 LED ライト付コンパクトミラー
(税込 ¥869) 動画
89-0059
参考上代 ¥2,800 → **¥790**
入数: 100
1個から OK 短期 海外 名入れ 名入れ

【商品仕様】
台紙付プリスター入
サイズ: 約 11×8.5×1.5 cm
本体色: 白 / 電源 23A/LR-V08 電池

【名入れ範囲】
Φ45mm以内



J-07 バッグハンガーサークル
(税込 ¥438)
83-0059
参考上代 ¥1,500 → **¥398**
入数: 100
1個から OK 短期 海外 名入れ 名入れ

【商品仕様】
OPP 入
商品サイズ: 約 Φ4.5 cm

名入れ代込み価格表
短期名入れのみ
版代 8,800 円 + 別途送料
短期 1色名入れ
100 個 ~ **¥698**
500 個 ~ **¥498**



J-08 ローズクォーツ
(税込 ¥10,868)
97-0013
参考上代 ¥28,000 → **¥9,880**
入数: 取り合わせ 5 個~
1個から OK

【商品仕様】
ケース入 / 紙袋付 / 10mm玉
パーツ: スワロフスキーガラス

ローズクォーツの宝石言葉
愛を伝える / 平和 / 感情の支え



J-09 マラカイト
(税込 ¥10,868)
97-0014
参考上代 ¥28,000 → **¥9,880**
入数: 取り合わせ 5 個~
1個から OK

【商品仕様】
ケース入 / 紙袋付 / 10mm玉
パーツ: スワロフスキーガラス

マラカイトの宝石言葉
子の保護 / 再会 / 魔と病の退散



J-10 ローズクォーツ + ムーンストーン
(税込 ¥10,868)
97-0015
参考上代 ¥28,000 → **¥9,880**
入数: 取り合わせ 5 個~
1個から OK

【商品仕様】
ケース入 / 紙袋付 / 10mm玉
パーツ: チャーム: 真鍮・14K 金メッキ

ムーンストーンの宝石言葉
健康 / 愛の子供 / 悪魔払い



J-11 アクアマリン + ムーンストーン
(税込 ¥10,868)
97-0016
参考上代 ¥28,000 → **¥9,880**
入数: 取り合わせ 5 個~
1個から OK

【商品仕様】
ケース入 / 紙袋付 / 10mm玉
パーツ: チャーム: 銀製

アクアマリンの宝石言葉
幸福をもたらす / 富 / 健康



A 新商品
B 受注生産品
C シーズンアイテム
D スマートフォングッズ
E ライト/防災/防犯
F アウトドア/傘
G ホールペン
H ステーションナリー
I 暮らし/生活用品
J ファッション/コスメ
K 衛生/セルフケア
L キャラクター/玩具
M アウトレットギフト
N 食料品
O 特価品
P サイネージング

J-12 ネイルファイルキュート
(税込 ¥36)
89-0075
参考上代 ¥150 → **¥33**
入数: 1,200
1個から OK

【商品仕様】
個別 OPP 袋入 / 2 柄アソート
※柄は変更になる場合がございます。



J-13 ネイルファイル
(税込 ¥59)
89-0080
参考上代 ¥100 → **¥54**
入数: 600
1個から OK

【商品仕様】
個別 OPP 袋入 / 2 柄アソート
※柄は変更になる場合がございます。



J-14 ネイルファイル (無地)
(税込 ¥86)
89-0085
参考上代 ¥300 → **¥78**
入数: 600
1個から OK

【商品仕様】
個別 OPP 袋入 / 本体色: 黒



J-15 ネイルオレンジスティック (50P)
(税込 ¥328)
89-0084
参考上代 ¥2,000 → **¥298**
入数: 200
1個から OK

【商品仕様】
50 本ずつ OPP 袋入
本体サイズ: 約 17.8 cm



J-16 ネイルジェルブラシ
(税込 ¥152)
89-0082
参考上代 ¥380 → **¥138**
入数: 240
1個から OK

【商品仕様】
個別 OPP 袋入
※仕様は変更になる場合がございます。



J-17 ネイルダストブラシ
(税込 ¥438)
89-0076
参考上代 ¥1,980 → **¥398**
入数: 120
1個から OK

【商品仕様】
個別 OPP 袋入 / 本体サイズ: 約 Φ3×7 cm



J-18 ネイルチップ (12 枚入り)
(税込 ¥217)
89-0081
参考上代 ¥1,050 → **¥198**
入数: 360
1個から OK

【商品仕様】
プラケース + 化粧箱入 / 30 種アソート



J-19 ネイルドライヤー
(税込 ¥878)
89-0073
参考上代 ¥1,680 → **¥798**
入数: 100
1個から OK

【商品仕様】
パッキン袋 / 化粧箱入 / 限定品



K-01 スクワラン保湿アイマスク

品番: 83-0040 (税込 ¥152)
参考上代 ¥100 → **¥138**
申込単位: 500 単位

1個からOK
【商品仕様】
台紙付 OPP 袋入 / 限定品



K-02 舌ブラシ

品番: 89-0016 (税込 ¥87)
参考上代 ¥300 → **¥79**
申込単位: 240 単位

1個からOK
【商品仕様】
ブリスターパック入 / 色: グリーン / 限定品

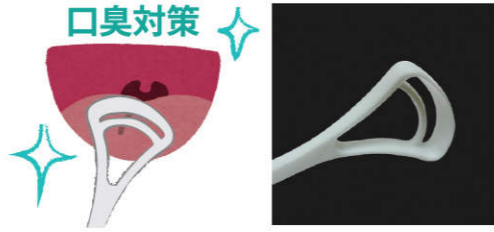

K-03 コンパクトおしゃれセットミラー付

品番: 84-0017 (税込 ¥306)
参考上代 ¥800 → **¥278**
申込単位: 240 単位

1個からOK
【商品仕様】
箱入 / 箱サイズ: 約 14×5.3×4 cm
限定品



K-04 3STEP 爪磨き

品番: 84-0023 (税込 ¥218)
参考上代 ¥600 → **¥198**
申込単位: 250 単位

1個からOK
【商品仕様】
化粧箱入 / 本体サイズ: 約 9.2×4×3 cm
1つに3つの磨き面



K-05 プチ宝石小物入れ

品番: ADA0001 (税込 ¥869)
参考上代 ¥1,500 → **¥790**
申込単位: 20 単位

1個からOK
【商品仕様】
箱入 / 本体サイズ: 約 8.7×6.6×3.6 cm / 限定品



K-06 角質ラスパー

品番: 83-0055 (税込 ¥438)
参考上代 ¥1,000 → **¥398**
申込単位: 300 単位

1個からOK
【商品仕様】
台紙付ブリスターパック



USB or 電池対応
ぶるぶる振動リフレッシャー

K-07 ぶるぶる振動リフレッシャー

品番: 89-0030 (税込 ¥548)
参考上代 ¥1,800 → **¥498**
入数: 120

1個からOK
短期海外名入れ
【商品仕様】
化粧箱入
本体サイズ: 9×10×8.5cm
電源: USB or 単四電池 3本
本体色: 4色アソート
(白、黒、赤、ピンク)



K-08 アルコール検知器

品番: 89-0101 (税込 ¥1,298)
参考上代 ¥2,980 → **¥1,180**
入数: 50

1個からOK
【商品仕様】
化粧箱入り (ストラップ・日本語取扱説明書付属)
本体: 約 95×38×20mm / 単四乾電池 2本 (別売)
表示形式: g/l, %BAC ※危険数値はアラームが鳴ります
検知方式: 半導体ガスセンサー
※購入後1年経過、又は計測回数が1,000回を超えると
センサー精度の保証ができなくなります。
再度新しい物をお買い求めください。
限定品



K-09 アルコールチェッカー (電池式)

受注生産品 (税込 ¥3,278)
参考上代 ¥8,800 → **¥2,980**
入数: 100

1個からOK
【商品仕様】
サイズ: 約 32×105×15mm
材質: ABS/単四電池 2本使用 (別売)
半導体式ガスセンサー
※危険数値でブザーが鳴ります
※購入後1年経過、又は計測回数が2,499回を超えると
センサー精度の保証ができなくなります。
再度新しい物をお買い求めください。



K-10 brother パーソナル空間向け小型空気清浄機

(税込 ¥22,000)
参考上代 ¥オープン → **¥20,000**
申込単位: 2 台以上

【商品仕様】
サイズ: 300×74×99mm
盗難防止ロック穴あり
フィルター式集塵方式
電源: AC100V 50/60Hz
消費電力: ハイパワー 8W、ノーマル 5W
運転音: ハイパワー 43dB、ノーマル 35dB
アダプター付属
メーカー保証 1年



前・後・上面の3方向から強力な吸引力で、すばやく浄化します。

部屋の備品として使用する際に、盗難防止ワイヤー等を取り付けることができます。



本体重量 550g と軽量のため、持ち運びができます。

K-11 トレーニングアームバー (20kg)

86-0057 | (税込 ¥1,518)
 参考上代 ¥2,000 → **¥1,380**
 入数: 12
 1個からOK

【商品仕様】
 本体サイズ
 パッケージサイズ: 約 52.5×3.5×3.5 cm
 本体サイズ: 約 Φ3×52 cm (ストラップ長さ: 17 cm)



K-12 エキスパンダー 5連

86-0055 | (税込 ¥1,648)
 参考上代 ¥2,800 → **¥1,498**
 入数: 25
 1個からOK

【商品仕様】
 本体サイズ: 約 65×11×2 cm
 パッケージサイズ: 約 27×12.5×6.5 cm



K-13 ボディフレックス

ABA0012 | (税込 ¥1,430)
 参考上代 ¥2,800 → **¥1,300**
 入数: 12
 1個からOK

【商品仕様】
 箱入 / 本体サイズ: 126×9cm
 素材: グラスファイバー、ウレタン・限定商品



K-14 フィットネスマシン

89-0066 | (税込 ¥10,868)
 参考上代 ¥20,000 → **¥9,880**
 入数: 4
 1個からOK

【商品仕様】
 本体サイズ
 パッケージサイズ: 約 52.5×3.5×3.5 cm
 本体サイズ: 約 Φ3×52 cm (ストラップ長さ: 17 cm)



K-15 フォーステップシェイプ

83-0048 | (税込 ¥1,078)
 参考上代 ¥2,980 → **¥980**
 入数: 120
 1個からOK

【商品仕様】
 箱入



気になるウエスト部分を
 ギューと引き締め、シェイプアップをサポート!

K-16 伸縮孫の手 (化粧箱入)

83-0020 | (税込 ¥152) 動画
 参考上代 ¥250 → **¥138**
 入数: 200
 1個からOK

【商品仕様】
 箱: 約 17×3×1.8cm
 本体: 約 16(+25.5cm)×2.8×1.7cm
 化粧箱入り
 伸縮部分: ステンレス製
 キーチェーン付き

化粧箱入りで
 配布や粗品に大活躍!



柄の部分が伸びます

K-17 LED ライト付デジタル歩数計

85-0009 | (税込 ¥539) 動画
 参考上代 ¥1,800 → **¥490**
 入数: 80
 1個からOK 短期名入れ

【商品仕様】
 化粧箱入 / 本体サイズ: 約 7.3×4.3×2.3 cm
 箱サイズ: 約 7.5×4.5×3 cm / 限定品



大賞受賞
 コンテスト受賞商品

ライト部分
 角度調節可能



K-18 携帯爪切り

84-0015 | (税込 ¥218)
 参考上代 ¥300 → **¥198**
 入数: 500
 1個からOK 短期海外名入れ

【商品仕様】
 化粧箱入 / 本体サイズ: 約 10×1.2 cm
 本体色: シルバー



K-19 頭皮マッサージ器

83-0047 | (税込 ¥658) 動画
 参考上代 ¥2,000 → **¥598**
 入数: 120
 1個からOK

【商品仕様】
 箱入



頭皮の血行を促進し、髪を地肌から健康にして美しい髪を育てます。指先では届きにくい頭皮をすみずみまでマッサージし、髪や地肌をリフレッシュ!

K-20 飛沫防止アクリルパネル (長方形) 60×90cm

82-0094(窓なし) (税込 ¥4,378)
82-0096(窓あり) **¥3,980**
参考上代 ¥9,800 →

入数: 5
【商品仕様】
パネルサイズ: 約 90×60cm
スタンドサイズ: 約 10×20cm
(窓: 約 45×10cm)
材質: アクリル/約 3mm厚
両面保護膜付き、簡易説明書付き / 限定品



※設置イメージ

選べます
窓あり
or
窓なし

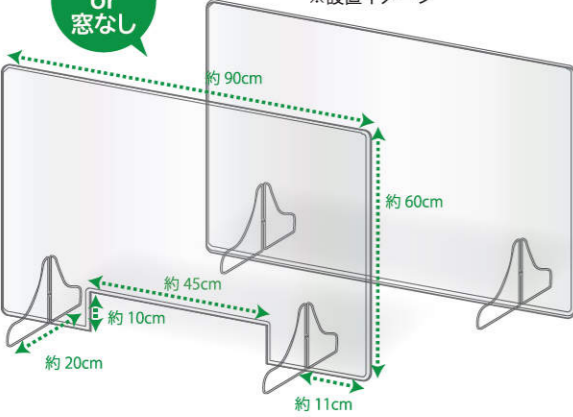

K-21 飛沫防止アクリルパネル (正方形) 60×60cm

82-0093(窓なし) (税込 ¥3,168)
82-0095(窓あり) **¥2,880**
参考上代 ¥8,800 →

入数: 10
【商品仕様】
パネルサイズ: 約 60×60cm
スタンドサイズ: 約 10×15cm
(窓: 約 30×10cm)
材質: アクリル/約 3mm厚
両面保護膜付き、簡易説明書付き / 限定品



※設置イメージ

選べます
窓あり
or
窓なし

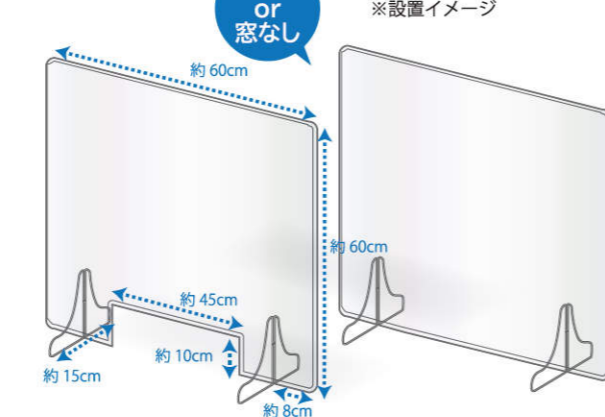

K-22 携帯用飛沫防止パネル (折りたたみ式)

82-0091 (税込 ¥548) **¥498**
参考上代 ¥1,980 →
入数: 50

【商品仕様】
本体サイズ
約 W46×H35×D23cm(開いた時)
約 W23×H35×D0.5cm(畳んだ時)
約 25×15cm(窓部分)
本体色: 白黒アソート
材質: PP / ゴムバンド付き / 限定品

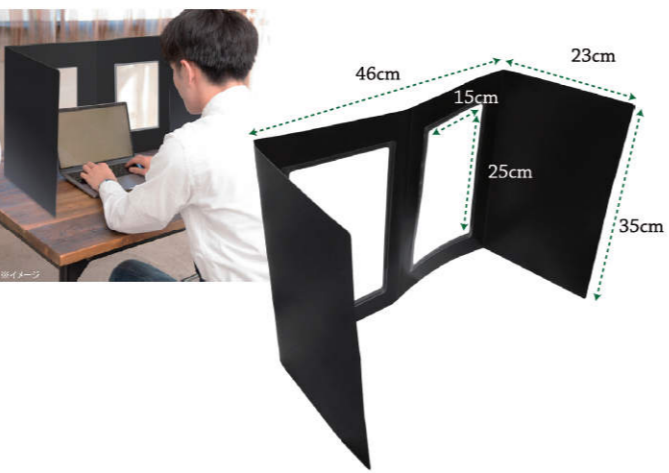

K-23 フェイスシールド

97-0038 (税込 ¥152) **¥138**
参考上代 ¥398 →
入数: 200

【商品仕様】
サイズ: 約 32×22×2.5 cm
個別 OPP 袋入り / JAN コード付き
シールド部保護膜貼付



- 180°保護
- 両側曇り止め
- 柔らかい素材
- 傷に強い保護フィルム

K-24 可動式フェイスシールド 2P(飲食対応)

97-0043 (税込 ¥284) **¥258**
参考上代 ¥980 →
入数: 100

【商品仕様】
OPP 袋入り / シールド 2枚入り
サイズ: 約 17×24×15cm
簡易組み立て説明書付 / 限定品



※装着イメージ

K-25 除菌アルコールマルチジェル 500ml 大容量

84-0068 (税込 ¥218) **¥198**
参考上代 ¥1,980 →

入数: 24
1個からOK
【商品仕様】
サイズ: 約 15×8.7 cm / 容量: 500ml
成分: エタノール、カルボマー
JAN コード付き / 限定品

エタノール濃度 75%(±5%)
水なしで擦り込むだけ
色んな場所に置いておける
便利なプッシュタイプボトル

速乾性
ベタ付かない



K-26 非接触アルコール自動ディスペンサー 500ml

84-0089(噴霧器) (税込 ¥3,278)
84-0090(ジェル&液体ソープ用) **¥2,980**
参考上代 ¥5,980 →

入数: 20
1個からOK
【商品仕様】
サイズ: 約 235×76×112mm
タンク容量: 500ml
単三電池 4本使用(別売) / センサー式
JAN コード付き

赤外線
オートセンサー



K-27 温度計付きオートディスペンサー (スタンド付)

87-0033 (税込 ¥19,580) **¥17,800**
参考上代 ¥29,800 →
入数: 1

【商品仕様】
USB 接続 or 単三電池 4本(別売)使用
スタンド / 日本語説明書付
タンク容量 1L / ジェル・液体兼用
排出秒数変更可能
警告温度変更可能

液体ジェル兼用
電池可能



K-28 足踏み式消毒スタンド

84-0094 (税込 ¥17,578) **¥15,980**
参考上代 ¥22,000 →
入数: 1

【商品仕様】
サイズ: 約 100×24.5×24.5cm
ボトルラック: 約 10×10cm
日本語説明書、1L 空ボトル、ネジ付属
市販のボトルの使用可能(高さ 17cm 以上対応)



オリジナルプリントラベル ウェットティッシュ 作成可能

K-29 温感ホットウェット 10 枚入

(税込 ¥99)
参考上代 ¥200 → **¥90**
申込単位: 500 単位

**短期
名入れ**
【商品仕様】
10 枚入 / 材質: 不織布
本体サイズ: 約 7×13.5cm
紙サイズ: 15×20cm
【名入れ範囲】
ラベル全面



数量 / 印刷	ラベル 1 色	ラベル 2 色	ラベル 3 色	ラベル 4 色
1,000 個	119 円	128 円	137 円	144 円
2,000 個	104 円	106 円	109 円	114 円
3,000 個	96 円	98 円	100 円	104 円
5,000 個	89 円	91 円	92 円	96 円

K-30 除菌ウェット 10 枚入

(税込 ¥81)
参考上代 ¥120 → **¥74**
申込単位: 500 単位

**短期
名入れ**
【商品仕様】
10 枚入 / 材質: 不織布
本体サイズ: 約 7×13.5cm
紙サイズ: 15×20cm
【名入れ範囲】
ラベル全面



数量 / 印刷	ラベル 1 色	ラベル 2 色	ラベル 3 色	ラベル 4 色
1,000 個	102 円	112 円	120 円	126 円
2,000 個	86 円	88 円	92 円	96 円
3,000 個	78 円	80 円	82 円	86 円
5,000 個	72 円	74 円	74 円	78 円
10,000 個	68 円	68 円	70 円	70 円

名入れ小ロット対応
100 個〜可能です

K-31 天然水ノンアルコールウェット 10 枚入

(税込 ¥85)
参考上代 ¥120 → **¥77**
申込単位: 500 単位

**短期
名入れ**
【商品仕様】
10 枚入 / 材質: 不織布
本体サイズ: 約 7×13.5cm
紙サイズ: 15×20cm
本体色: 白・青・ピンク
【名入れ範囲】
ラベル全面



数量 / 印刷	ラベル 1 色	ラベル 2 色	ラベル 3 色	ラベル 4 色
1,000 個	102 円	110 円	119 円	129 円
2,000 個	88 円	93 円	94 円	99 円
3,000 個	79 円	81 円	83 円	89 円
5,000 個	73 円	74 円	75 円	80 円
10,000 個	68 円	69 円	70 円	71 円

K-32 国産ウェットティッシュさわやか 10 枚入

(税込 ¥85)
参考上代 ¥120 → **¥77**
申込単位: 500 単位

**短期
名入れ**
【商品仕様】
10 枚入 / 材質: 不織布
本体サイズ: 約 7×13.5cm
紙サイズ: 15×20cm
本体色: 白・青・ピンク
【名入れ範囲】
ラベル全面



数量 / 印刷	ラベル 1 色	ラベル 2 色	ラベル 3 色	ラベル 4 色
1,000 個	102 円	110 円	119 円	129 円
2,000 個	88 円	93 円	94 円	99 円
3,000 個	79 円	81 円	83 円	89 円
5,000 個	73 円	74 円	75 円	80 円
10,000 個	68 円	69 円	70 円	71 円

K-33 リフレッシュ眠けとり 10 枚入

(税込 ¥85)
参考上代 ¥120 → **¥77**
申込単位: 500 単位

**短期
名入れ**
【商品仕様】
10 枚入 / 材質: 不織布
本体サイズ: 約 7×13.5cm
紙サイズ: 15×20cm
本体色: 白・青・ピンク
【名入れ範囲】
ラベル全面



数量 / 印刷	ラベル 1 色	ラベル 2 色	ラベル 3 色	ラベル 4 色
1,000 個	102 円	110 円	119 円	129 円
2,000 個	88 円	93 円	94 円	99 円
3,000 個	79 円	81 円	83 円	89 円
5,000 個	73 円	74 円	75 円	80 円
10,000 個	68 円	69 円	70 円	71 円

K-34 壁掛式サーモメーター

87-0031 (税込 ¥4,378)
参考上代 ¥9,800 → **¥3,980**
入数: 10
**1個から
OK**

【商品仕様】
化粧箱入り / 単四電池 3 本使用
約 100×60×150mm
重量: 約 200g(電池含まず)
USB コード接続使用可 / 壁掛用ネジ付属
三脚使用可 (ブラケット穴φ6mm)
温度計機能 / 人数カウント機能搭載 / 限定商品



壁にかけるだけ 0.5秒計測 温度表示
シンプル画面表示

K-35 三脚スタンド

96-0060 (税込 ¥2,178)
参考上代 ¥3,980 → **¥1,980**
入数: 30
**1個から
OK**

【商品仕様】
箱入り
60 ~ 160cm 調節可能
スタンド部分折りたたみ可能
サイズ
約 H160×W50cm(最大設置時)
約 H57×W10cm(折りたたみ最小時) / 限定商品

壁掛式サーモメーターに
取り付け可能です!



K-36 非接触サーモメーター

87-0029 (税込 ¥2,728)
参考上代 ¥9,800 → **¥2,480**
入数: 24
**1個から
OK**

【商品仕様】
145×80×37mm
単四電池 2 本使用 (別売)
JAN コード付き

1秒で測定
直近32件を記録
設定温度以上で
警告アラーム



K-37 二酸化炭素濃度測定器

89-0100 (税込 ¥4,378)
参考上代 ¥9,800 → **¥3,980**
入数: 10
**1個から
OK**

【商品仕様】
本体サイズ: 9×7×3.5cm
箱サイズ: 約 13.5×12.5×3.7cm
測定範囲: 400 ~ 5000PPM
2色アース
温度、湿度の計測も可能
USB コード付属 (充電式) / 限定商品

CO₂ 測定器



K-38 不織布マスク 50枚 (高品質)

84-0074 | (税込 ¥768)
 参考上代 ¥1,980 → **¥698**
 入数: 40

1個からOK 海外名入れ
 【商品仕様】
 サイズ: 約 17.5×9.5cm
 ふつうサイズ / 三層構造 / ノーズワイヤー付
 マスク: 白色 / 日本語パッケージ
 JANコード付き

検査報告書あり
 CE・FDA取得の実績ある工場生産
 ※化粧箱にマークはついておりません



1枚ずつOPP入れ、
 広告封入や名入れ
 も可能!



装着イメージ

海外印刷 (受注より約1ヶ月半)	
数量	マスクに4色印刷
10,000枚	98円

K-39 エコマスク (クール)

84-0082 | (税込 ¥108)
 参考上代 ¥298 → **¥98**
 入数: 500

1個からOK 短期海外名入れ
 【商品仕様】
 サイズ: 約 34×12cm / UVカット
 色: ホワイト
 素材: ポリエステル95%、ポリウレタン5%
 1枚ずつOPP袋入り / JANコード付き / 限定品



パッケージ



シンプルなシルエット

UVカット

K-40 エコマスク (ウォーム)

84-0086 | (税込 ¥108)
 参考上代 ¥298 → **¥98**
 入数: 500

1個からOK 短期海外名入れ
 【商品仕様】
 サイズ: 約 35×12cm / UVカット
 定番色: ホワイト
 素材: ポリエステル95%、スパンデックス5%
 1枚ずつOPP袋入り / JANコード付き / 限定品



別色 (別途見積)

K-41 ダイヤモンド不織布マスク 10P

84-0095 | (税込 ¥328)
 参考上代 ¥498 → **¥298**
 入数: 100

1個からOK
 【商品仕様】
 OPP入り / 白黒アソート / 4層構造立体
 10枚入り / サイズ: 約 20.5×8cm
 材質: ポリプロピレン
 耳ひも: ポリウレタン
 鼻部分: ポリエチレン + 鉄



K-42 マスクフレーム 3D

97-0040 | (税込 ¥65)
 参考上代 ¥298 → **¥59**
 入数: 500

1個からOK
 【商品仕様】
 サイズ: 約 10×9×4cm
 材質: PE (ポリエチレン)
 個別OPP入 / JANコード付き
 20個で大袋入 / 限定品

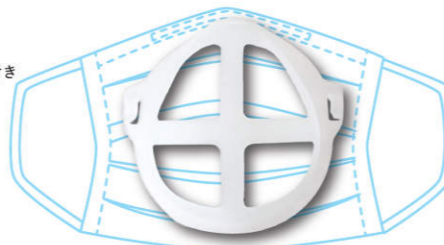

花粉の時期・化粧崩れ防止・肌への密着度軽減



K-43 マスクストッパー 2P

BCG0001 | (税込 ¥108)
 参考上代 ¥490 → **¥98**
 入数: 250

1個からOK
 【商品仕様】
 ヘッダー付 OPP袋入り / JANコード付き
 サイズ: 約 14×2.2×0.2cm
 材質: ポリエチレン / 2個で1セット / 限定品



①マスクの片側を本品のフックに掛けます。



②マスクを顔にあわせ、本品を頭の後ろに回して反対側に掛けます。



K-44 スケルトンマスク

84-0078 | (税込 ¥108)
 参考上代 ¥198 → **¥98**
 入数: 400

1個からOK
 【商品仕様】
 サイズ: 約 14×6cm
 個別OPP袋入り / 組み立て式
 両面折り止め加工 / JANコード付き / 限定品



- 表情が見える
- 通気性抜群
- 直接的な飛沫感染を予防
- 着用らくらく
- 個包装で配布が可能

K-45 タブレット型サーマルカメラ (非接触検温器)

87-0027 | (税込 ¥217,800)
 参考上代 ¥298,000 → **¥198,000**
 入数: 1

【商品仕様】
 組み立て後サイズ: 約 H155cm
 タブレットサイズ: 約縦28×横13×厚さ2cm (センサー含まず)
 付属品: カメラ本体、電源コード、スタンド、スタンド土台、固定用ビス、日本語組み立て説明書、日本語簡易説明書 / 限定品
 スペック仕様
 モデルタイプ: NX-800
 解像度: 800×1280、200万画素カメラ + 130万画素 IRカメラ
 CPU: ARM Cortex A7, NPU0.6T
 OS: LINUX3.10
 ストレージハードディスク: EMMC8G
 検出方法: 顔、温度、マスク
 ユーザー登録: 履歴2万人、顔認識5千人
 音声: 内蔵スピーカー
 検出器: オムロン
 視野角度: 33° × 33°
 温度測定距離: 30 ~ 60cm
 測定範囲: 30°C ~ 45°C
 パネル言語: 簡体字、英語、日本語、華
 製造国: 中国

メモリー機能付き

1年保証付



カメラ角度調節可能



マスクを着用してください



マスク警告

(マスクの着用をしていない時に表示と音声ガイダンスで着用を促します)

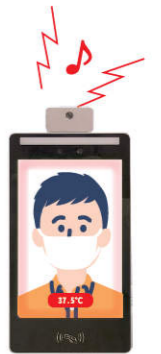

温度警告

(設定した警告温度以上が検出された時に画面枠とアラームで警告します)



オフィス・宿泊施設
 店舗・展示会に



L-01 ダーツゲーム

|86-0004| (税込 ¥1,518)
参考上代 ¥850 → **¥1,380**
申込単位: 12 単位

1個から OK
【商品仕様】
プリスターバック入 / 本体サイズ: 約φ43cm
矢 6本付 (赤 & 黄緑色、各 3本)



L-02 日本地図キューブ

(税込 ¥726)
参考上代 ¥750 → **¥660**
申込単位: 144 単位

【商品仕様】
サイズ: 約 5.2×5.2×5.2cm
6個でディスプレイボックス入



L-03 トランスフォームフリクショントラック

(税込 ¥770)
参考上代 ¥800 → **¥700**
申込単位: 96 単位

【商品仕様】
サイズ: 約 65×80×110mm
8個でディスプレイボックス入
4種アソート



L-04 はたらくぼくらの建設車

(税込 ¥726)
参考上代 ¥750 → **¥660**
申込単位: 72 単位

【商品仕様】
サイズ: 約 4×4×6.5cm
4個セット / プルバック走行



L-05 キャラクターミニパズル 20P

(税込 ¥59)
参考上代 ¥オープン → **¥54**
申込単位: 960 単位

【商品仕様】
24個でPP袋入
12種アソート / 材質: 紙
サイズ: 約 10×7.5cm



L-06 キャラクター 42P アートセット

(税込 ¥880)
参考上代 ¥オープン → **¥800**
申込単位: 60 単位

【商品仕様】
1個ずつ袋入り / 2種アソート
本体サイズ: 約 24.5×15×4cm
内容: マーカーペン 6本、クレヨン 20本
色鉛筆 10本、のり、消しゴム、クリップ、鉛筆削り
材質: PVC、PP、パラフィン



L-07 キャラクターかわいいぷっくりシール

(税込 ¥77)
参考上代 ¥オープン → **¥70**
申込単位: 960 単位

【商品仕様】
1個ずつOPP袋入
3種アソート / 材質: PVC
サイズ: 約 15.5×8.5cm



L-08 キャラクターカラフル4P えんぴつ

(税込 ¥90)
参考上代 ¥オープン → **¥82**
申込単位: 800 単位

【商品仕様】
1個ずつヘッダー付OPP袋入
4種アソート / 材質: 木
サイズ: 約 17.5cm
芯の濃さ: 2B



アルプスの少女ハイジ オリジナルグッズ

L-09 4色ボールペン

BBA0001 (税込 ¥275)
参考上代 ¥オープン → **¥250**
入数: 100

1個から OK
【商品仕様】
台紙付OPP袋入 / 芯色: 黒、赤、青、緑
本体サイズ: 約 H14.2cm / 限定品



L-10 トリオペン

BBA0002 (税込 ¥715)
参考上代 ¥オープン → **¥650**
入数: 100

1個から OK
【商品仕様】
OPP袋入
本体サイズ: 約 14×4×1cm
ケース色: 白×青・白×赤 /
ケース入+PP袋入
ボールペン芯色: 黒
蛍光ペン: 黄色
シャープペン
限定品



L-11 きせかえボールペン

BBA0004 (税込 ¥385)
参考上代 ¥オープン → **¥350**
入数: 100

1個から OK
【商品仕様】
台紙付付OPP袋入 / 芯色: 黒
本体サイズ: 約 13.3cm / 限定品



L-12 60cmプリント傘

BBA0006 (税込 ¥1,980)
参考上代 ¥オープン → **¥1,800**
入数: 30

1個から OK
【商品仕様】
材質: ポリエステル / 6色アソート / 限定品



L-13 リフレクター

93-0027 (税込 ¥308)
参考上代 ¥オープン → **¥280**
入数: 100

1個から OK
【商品仕様】
ヘッダー付OPP袋入
本体サイズ: 約 7×7cm
(ボールチェーン除く) / 限定品



A 新商品
B 受注生産品
C シーズンアイテム
D スマートフォングッズ
E ライト/防災/防犯
F アウトドア/傘
G ボールペン
H ステーションナリー
I 暮らし/生活用品
J ファッション/コスメ
K 衛生/セルフケア
L キャラクター/玩具
M アウトレットギフト
N 食料品
O 特価品
P サイネージング

A 新商品
B 受注生産品
C シーズンアイテム
D スマートフォングッズ
E ライト/防災/防犯
F アウトドア/傘
G ボールペン
H ステーションナリー
I 暮らし/生活用品
J ファッション/コスメ
K 衛生/セルフケア
L キャラクター/玩具
M アウトレットギフト
N 食料品
O 特価品
P サイネージング

今治タオル さくらしるべ

A 新商品
B 受注生産品
C シーズンアイテム
D スマートフォングッズ
E ライト/防災/防犯
F アウトドア/傘
G ボールペン
H ステーションナリー
I 暮らし/生活用品
J ファッション/コスメ
K 衛生/セルフケア
L キャラクター/玩具
M アウトレットギフト
N 食料品
O 特価品
P サイネージング

M-01 今治タオルセット F2W1

(税込 ¥1,925)
ABH0074
参考上代 ¥2,500 → **¥1,750**
入数: 40
1個から OK
【商品仕様】
フェイスタオル2・ウオッシュタオル1
箱サイズ: 21×32×5 cm 本体重量: 約 370 g
外装サイズ: 65×43×54 cm



M-02 今治タオルセット B1

(税込 ¥2,310)
ABH0075
参考上代 ¥3,000 → **¥2,100**
入数: 32
1個から OK
【商品仕様】
バスタオル1
箱サイズ: 24×33×6 cm 本体重量: 約 435 g
外装サイズ: 68×49×51 cm



M-03 今治タオルセット B1W1

(税込 ¥2,695)
ABH0076
参考上代 ¥3,500 → **¥2,450**
入数: 32
1個から OK
【商品仕様】
バスタオル1・ウオッシュタオル1
箱サイズ: 24×33×6 cm 本体重量: 約 485 g
外装サイズ: 68×49×51 cm



M-04 今治タオルセット B1F1W2

(税込 ¥3,850)
ABH0077
参考上代 ¥5,000 → **¥3,500**
入数: 18
1個から OK
【商品仕様】
バスタオル1・フェイスタオル1・ウオッシュタオル2
箱サイズ: 27×37×7.5 cm 本体重量: 約 695 g
外装サイズ: 55×38×70 cm



M-05 ViVi タオルセット B1F1H1

(税込 ¥1,650)
ABH0049
参考上代 ¥2,500 → **¥1,500**
入数: 48
1個から OK
【商品仕様】
バスタオル1・フェイスタオル1・ハンドタオル1
Vi2505(ピンク・ブルー)
箱入/限定商品/箱サイズ: 約 23×33×6 cm



M-06 ViVi タオルセット B1F1W1H2

(税込 ¥1,980)
ABH0050
参考上代 ¥3,000 → **¥1,800**
入数: 48
1個から OK
【商品仕様】
バスタオル1・フェイスタオル1・ハンドタオル2
Vi3005(ブルー)
箱入/限定商品/箱サイズ: 約 24×33×6 cm



A 新商品
B 受注生産品
C シーズンアイテム
D スマートフォングッズ
E ライト/防災/防犯
F アウトドア/傘
G ボールペン
H ステーションナリー
I 暮らし/生活用品
J ファッション/コスメ
K 衛生/セルフケア
L キャラクター/玩具
M アウトレットギフト
N 食料品
O 特価品
P サイネージング

M-07 国産 テーブルナプキン 4本セット

(税込 ¥660)
参考上代 ¥4,000 → **¥600**
入数: 20
1個から OK
【商品仕様】
箱入/限定品
サイズ: 約 52×52 cm
【セット内容】
国産ナプキン 3色×4本



M-08 ディアホワイト S

(税込 ¥990)
MR0017
参考上代 ¥1,500 → **¥900**
入数: 48
1個から OK
【商品仕様】
箱入/限定品
箱サイズ: 約 32×24×7 cm
【セット内容】
ウオッシュタオル×1、スポンジ×1
ブラシ×1、トレイ(S)×1



M-09 MCM マルチカバー

(税込 ¥3,300)
MR0008
参考上代 ¥5,000 → **¥3,000**
入数: 10
1個から OK
【商品仕様】
5053(ブルー・ベージュ)/箱入/限定品
箱サイズ: 約 48.5×33×10 cm
本体サイズ: 約 190×190 cm
【材質】
側…ポリエステル 80% 綿 20%
中綿…ポリエステル 100%



M-10 MCM シルク混肌布団

(税込 ¥3,300)
MR0010
参考上代 ¥5,000 → **¥3,000**
入数: 8
1個から OK
【商品仕様】
7052(エンジ・ネイビー)/箱入/限定品
箱サイズ: 約 50×36×13 cm
本体サイズ: 約 190×190 cm
【材質】
側…ポリエステル 100%
中綿…ポリエステル 90%、シルク 10%



M-11 MCM シルク混肌布団

(税込 ¥3,300)
MR0015
参考上代 ¥5,000 → **¥3,000**
入数: 8
1個から OK
【商品仕様】
MQ6052(ブルー・ベージュ)/箱入/限定品
箱サイズ: 約 50×36×15 cm
本体サイズ: 約 140×190 cm
【材質】
側…ポリエステル 100%
中綿…ポリエステル 50%、シルク 49% その他 1%



M-12 MCM シルク混肌掛布団

(税込 ¥5,280)
MR0047
参考上代 ¥8,000 → **¥4,800**
入数: 8
1個から OK
【商品仕様】
6082(ベージュ)/箱入/限定品
箱サイズ: 約 51.5×36.5×15 cm
本体サイズ: 約 140×190 cm
【材質】
側…ポリエステル 100%
中綿…ポリエステル 90%、シルク 10%



M-13 MCM シルク混肌布団

(税込 ¥5,280)
MR0049
参考上代 ¥8,000 → **¥4,800**
入数: 8
1個から OK
【商品仕様】
MQ8082(グリーン・ベージュ)/箱入/限定品
箱サイズ: 約 51×37×13 cm
本体サイズ: 約 140×190 cm
【材質】
側…ポリエステル 80%、綿 20%
中綿…ポリエステル 90%、シルク 10%



M-14 サクラクレパス監修 毛筆書道セット

(税込 ¥1,650)
AHL0006
参考上代 ¥2,500 → **¥1,500**
入数: 60
1個から OK
【商品仕様】
箱入/限定商品
箱サイズ: 約 33×26×5 cm
セット内容
太筆、硯、墨、水差し、下敷、
文鎮筆皿、半紙 10枚



M-15 マリオバレンティノ ベルナルド B1W2

(税込 ¥1,980)
I-MV3021
参考上代 ¥3,000 → **¥1,800**
入数: 40
1個から OK
【商品仕様】
箱入/限定商品
バスタオル×1: 約 60×120 cm
ウオッシュタオル×2: 約 34×35 cm
MVT3021(ベージュ)
箱サイズ: 約 22.5×33×5 cm



永谷園シリーズ

P.87

- N-01 お茶づけ海苔 3袋パック**
(税込 ¥173)
参考上代 ¥500 → **¥160**
申込単位: 200 単位
【商品仕様】
OPP/3 袋入
- N-02 さげ茶づけ 3袋パック**
(税込 ¥227)
参考上代 ¥500 → **¥210**
申込単位: 200 単位
【商品仕様】
OPP/3 袋入
- N-03 お茶づけ海苔 5袋箱入**
(税込 ¥415)
参考上代 ¥500 → **¥384**
申込単位: 50 単位
【商品仕様】
化粧箱 / 5 袋入
- N-04 鯉ふりかけ 5袋箱入**
(税込 ¥482)
参考上代 ¥500 → **¥446**
申込単位: 50 単位
【商品仕様】
化粧箱 / 5 袋入



N-05 サンガリアドリンク各種

申込単位: 24×30 ケース以上 (a・b・c・d・e・f)

サンガリア製品も取り合せてできます。写真以外の製品も取り扱っております。詳しくはお問い合わせください。

a 伊賀の天然水 強炭酸水 500ml 参考上代 ¥150 ↓ (税込 ¥114) ¥106	b 伊賀の天然水 600ml 参考上代 ¥150 ↓ (税込 ¥123) ¥114	c あなたのお茶 500ml 参考上代 ¥150 ↓ (税込 ¥121) ¥112	d あなたのお茶 香ばし麦茶 600ml 参考上代 ¥150 ↓ (税込 ¥121) ¥112	e あなたのお茶 烏龍茶 500ml 参考上代 ¥150 ↓ (税込 ¥121) ¥112	f ポストニックウォーター 500ml 参考上代 ¥150 ↓ (税込 ¥121) ¥112
--	---	---	---	---	--

N-06 健康飲料シリーズ

申込単位: 50 本入 × A-E 取り合せ 10 ケース以上 (100ml・10 本パック)

A リショット もも風味 参考上代 ¥120 ↓ (税込 ¥104) ¥96	B リショット 梅風味 参考上代 ¥120 ↓ (税込 ¥104) ¥96	C リショット ミックスベリー風味 参考上代 ¥120 ↓ (税込 ¥104) ¥96	D フィッシュコラーゲン 参考上代 ¥150 ↓ (税込 ¥121) ¥112	E マルチビタミン 参考上代 ¥150 ↓ (税込 ¥121) ¥112
--	---	---	---	--

N-07 お徳用カップ麺

(税込 ¥177)
参考上代 ¥オープン → **¥164**
申込単位: 24× 取り合わせ 10 ケース以上
※北海道・中国・四国・九州は発送不可
【商品仕様】
PP/商品サイズ: 約φ14.5×7cm
4種類 (塩ラーメン or 醤油ラーメン or 味噌ラーメン or ソース焼きそば)



P.88

- N-08 100g 入りお茶各種**
(税込 ¥216)
参考上代 ¥300 → **¥200**
(税込 ¥229)
参考上代 ¥300 → **¥212** ※北海道・中国・四国・九州・沖縄の場合
申込単位: 50× 取り合わせ 2 ケース以上
- 抹茶入り玄米茶**
原材料名: 玄米、茶、抹茶(国産)
- お寿司屋さんの粉茶**
原材料名: 緑茶(国産)
- 静岡茶**
原材料名: 緑茶(国産)
- ばん茶くき茶**
原材料名: 緑茶(国産)

災害備蓄用・アウトドアに!

N-09 永谷園災害備蓄用フリーズドライご飯

申込単位: 50 ※お湯で 3分 or 水で 5分 で 1人前 (260g) が出来上がります

白米 長期保存食 フリーズドライ ごはん 白米 参考上代 ¥オープン ↓ (税込 ¥929) ¥860	わかめ味 長期保存食 フリーズドライ ごはん わかめ味 参考上代 ¥オープン ↓ (税込 ¥1,123) ¥1,040	梅しそ味 長期保存食 フリーズドライ ごはん 梅しそ味 参考上代 ¥オープン ↓ (税込 ¥1,123) ¥1,040	カレー味 長期保存食 フリーズドライ ごはん カレー味 参考上代 ¥オープン ↓ (税込 ¥1,123) ¥1,040	ピラフ味 長期保存食 フリーズドライ ごはん ピラフ味 参考上代 ¥オープン ↓ (税込 ¥1,123) ¥1,040
---	---	---	---	---

N-10 化粧箱入り麺ギフト

申込単位: 14× 取り合わせ 3 ケース以上

讃岐うどん (税込 ¥950) 参考上代 ¥オープン → ¥880 サイズ: 約36×21×3.5cm/900g(50g×18束) 紙箱入り包装済みシュリンクパック	日本そば (税込 ¥950) 参考上代 ¥オープン → ¥880 サイズ: 約36×21×3.5cm/900g(50g×18束) 紙箱入り包装済みシュリンクパック	讃岐そうめん (税込 ¥950) 参考上代 ¥オープン → ¥880 サイズ: 約36×21×3.5cm/900g(50g×18束) 紙箱入り包装済みシュリンクパック	丸亀釜あげうどん (税込 ¥950) 参考上代 ¥オープン → ¥880 サイズ: 約36×21×3.5cm/900g(50g×18束) 紙箱入り包装済みシュリンクパック
--	---	---	---

N-11 食品ギフト

申込単位 × 取り合わせ 3 ケース以上

FRK-20 味工房 特選ギフト (税込 ¥1,944) 参考上代 ¥2,000 → ¥1,800 申込単位: 20 単位 化粧箱入/箱サイズ: 172×199×81mm 内容: 有明のり12切5枚入×6袋、かにふりかけ50g	FRK-25 味工房 特選ギフト (税込 ¥2,430) 参考上代 ¥2,500 → ¥2,250 申込単位: 12 単位 化粧箱入/箱サイズ: 172×278×81mm 内容: 有明のり12切5枚入×6袋×2 かにふりかけ50g	FRK-30 味工房 特選ギフト (税込 ¥2,916) 参考上代 ¥3,000 → ¥2,700 申込単位: 12 単位 化粧箱入/箱サイズ: 172×278×81mm 内容: 有明のり12切5枚入×6袋、かにふりかけ50g のどろ煮付け風味ふりかけ50g	FRK-40 味工房 特選ギフト (税込 ¥3,888) 参考上代 ¥4,000 → ¥3,600 申込単位: 8 単位 化粧箱入/箱サイズ: 190×350×81mm 内容: 有明のり12切5枚入×6袋 かにふりかけ50g×2 のどろ煮付け風味ふりかけ50g
--	---	---	---

PTY-25 パウンドケーキと天竜茶詰合せ (税込 ¥2,430) 参考上代 ¥2,500 → ¥2,250 申込単位: 15 単位 化粧箱入/箱サイズ: 210×200×60mm 内容: 宇治抹茶のパウンドケーキ×1 煎茶ティーバッグ(2g×10)	PTY-30 パウンドケーキと天竜茶詰合せ (税込 ¥2,916) 参考上代 ¥3,000 → ¥2,700 申込単位: 10 単位 化粧箱入/箱サイズ: 210×200×60mm 内容: 宇治抹茶のパウンドケーキ×1 煎茶ティーバッグ(2g×10)、黒糖かりんとう(15g×2)	PTY-40 パウンドケーキと天竜茶詰合せ (税込 ¥3,888) 参考上代 ¥4,000 → ¥3,600 申込単位: 10 単位 化粧箱入/箱サイズ: 210×200×60mm 内容: 宇治抹茶のパウンドケーキ×2 煎茶清線ティーバッグ(2g×10)
---	--	---

O-01 ウッド調グリップボールペン

81-0023 (税込 ¥43)
参考上代 ¥800 → **¥39**
入数: 1000

1個から OK

【商品仕様】
PP袋入 / 芯色: 黒
本体サイズ: 約H14cm



O-02 3色ボールペン

81-0030 (税込 ¥46)
参考上代 ¥200 → **¥42**
入数: 1000

1個から OK

【商品仕様】
PP袋入 / 芯色: 赤・青・緑
本体サイズ: 約H14cm



O-03 TA-10 ボールペン

81-0014
81-0016 (税込 ¥46)
参考上代 ¥300 → **¥42**
入数: 1000

1個から OK

【商品仕様】
PP袋入 / 芯色: 赤・青・緑
本体サイズ: 約H14cm



O-04 マジカルボールペン

89-0068 (税込 ¥64)
参考上代 ¥200 → **¥58**
入数: 500

1個から OK

【商品仕様】
PP袋入 / 芯色: 黒
本体サイズ: 約H14.3cm
本体色: 黒 / 消しゴム部分キャップ有

消せるボールペン!



O-05 ラバー付マジカルボールペン

81-0071 (税込 ¥75)
参考上代 ¥200 → **¥68**
入数: 500

1個から OK

【商品仕様】
PP袋入 / 芯色: 黒
本体サイズ: 約H14.3cm
本体色: 青 / 消しゴム部分キャップ無

消せるボールペン!



O-06 新カラフルボールペン&シャープペンセット

81-0034
81-0033 (税込 ¥86)
参考上代 ¥200 → **¥78**
入数: 500

1個から OK

【商品仕様】
OPP袋入 / サイズ: 約14cm (ボールペン)
14.5cm (シャープペン)
芯色: 黒 (ボールペン)
青 or 緑 / 限定品



O-07 安全グリップボールペン (ケース入)

81-0027 (税込 ¥108)
参考上代 ¥800 → **¥98**
入数: 288

1個から OK

【商品仕様】
ブラケース入 / 芯色: 黒
本体サイズ: 約H14cm



O-08 スマホ用キャップ式ボールペン&タッチペン

89-0041 (税込 ¥438)
参考上代 ¥3000 → **¥398**
入数: 50

1個から OK

【商品仕様】
PP袋入 / 芯色: 黒
本体サイズ: 約H10.3cm



O-09 ファッションアクセサリ

AAT0001 (税込 ¥10)
参考上代 ¥100 → **¥9**
入数: 1,200

1個から OK

【商品仕様】
種類は指定できません。 / 限定品



O-10 新ワインオープナー

84-0001 (税込 ¥33)
参考上代 ¥500 → **¥30**
入数: 500

1個から OK

【商品仕様】
PP入 / 本体サイズ: 約11cm / 限定品
※少々傷あり



O-11 スーパーヨーヨー

86-0001 (税込 ¥54)
参考上代 ¥1000 → **¥49**
入数: 360

1個から OK

【商品仕様】
プリスターバック入
本体サイズ: 約Φ5.5×3cm
※ライトは付きません



O-12 蛍光ペン + ボールペン 992

81-0050 (税込 ¥64)
参考上代 ¥200 → **¥58**
入数: 1,000

1個から OK

【商品仕様】
PP袋入
ボールペン芯色: 黒
本体サイズ: 約H14.2cm
限定品

ボールペン 蛍光ペン



O-13 スマホ用タッチペンミニ

89-0060 (税込 ¥83)
参考上代 ¥300 → **¥75**
入数: 500

1個から OK

【商品仕様】
台紙付OPP入・5色アソート
(黒・紺・赤・シルバー・緑)



O-14 ホイッスルキーライト

89-0091 (税込 ¥108)
参考上代 ¥250 → **¥98**
入数: 240

1個から OK

【商品仕様】
化粧箱入 / 本体サイズ: 約6.5cm
本体色: 赤 / OPP入 / 限定品



O-15 9LED ライト

85-0010 (税込 ¥218)
参考上代 ¥3,500 → **¥198**
入数: 100

1個から OK

【商品仕様】
化粧箱入 / 箱サイズ: 約3.5×10×3.5cm / 本体サイズ: 約Φ2.7×9.4cm
色: 2色アソート / 単四電池3本使用



O-16 トイカメラ

87-0019 (税込 ¥218)
参考上代 ¥2,000 → **¥198**
入数: 100

1個から OK

【商品仕様】
箱入 / 箱サイズ: 約12×8×5cm
38mm or パノラマ専用 / 限定品

パノラマ専用



O-17 歯磨き粉絞り器

89-0083 (税込 ¥218)
参考上代 ¥980 → **¥198**
入数: 200

1個から OK

【商品仕様】
箱入



O-18 モバ専 2WAY タイプ

86-0062 (税込 ¥218)
参考上代 ¥980 → **¥198**
入数: 100

1個から OK

【商品仕様】
ジッパー付PP入 / iPhone・android対応
羽: 約9cm / 本体: 約3×3.5×1.5cm
黒・白・ピンク・ブルー・グリーン (5色アソート)



O-19 アルミ9LED ライト

85-0005 (税込 ¥242)
参考上代 ¥1,500 → **¥220**
入数: 100

1個から OK

【商品仕様】
化粧箱入 / 箱サイズ: 約3×9.7×3cm
本体サイズ: 約Φ2.5×9cm
本体色: シルバー・ブルー (2色アソート)
単四電池3本使用 (別売) / 限定品



O-20 タオルケーキ LVB003

83-0083 (税込 ¥308) 動画
参考上代 ¥500 → **¥280**
入数: 150

1個から OK

【商品仕様】
PVC箱入 / 本体サイズ: 約30cm×30cm
パッケージサイズ: 約12×8.5×8cm / 限定品



O-21 タオルケーキ LVB004

83-0084 (税込 ¥308) 動画
参考上代 ¥500 → **¥280**
入数: 150

1個から OK

【商品仕様】
PVC箱入 / 本体サイズ: 約30cm×30cm
パッケージサイズ: 約Φ12×8cm / 限定品



A 新商品 B シーズンアイテム C モバイル関連グッズ D ライト E アウトドア/傘 F 防災/防犯 G ボールペン H ステーションナリー I オリジナルプリント J 暮らし/生活用品 K 衛生/セルフケア L キャラクター/玩具 M アウトレットギフト N 食料品 O 特価商品 P サイネージ Q ウェディング関連

A 新商品 B 受注生産品 C シーズンアイテム D スマートフォングッズ E ライト/防災/防犯 F アウトドア/傘 G ボールペン H ステーションナリー I 暮らし/生活用品 J ファッション/コスメ K 衛生/セルフケア L キャラクター/玩具 M アウトレットギフト N 食料品 O 特価商品 P サイネージ

O-22 ブラジャー専用洗濯グッズ

83-0038 (税込 ¥328)
参考上代 ¥1,500 → **¥298**
入数: 60
1個から OK
型崩れせず、中が見えにくい！
ワイヤーやゴムを痛めません！
【商品仕様】
箱入/箱: 15.3×15.3×10.5cm
限定品



O-23 ECO 粘着クリーナー

84-0016 (税込 ¥363)
参考上代 ¥1,800 → **¥330**
入数: 48
1個から OK
【商品仕様】
化粧箱入/箱サイズ: 約 12×7.5×18.5 cm
本体サイズ: 全長 17 cm



O-24 バッグハンガー用化粧箱

89-0037 (税込 ¥110)
参考上代 ¥300 → **¥100**
入数: 100
1個から OK
【商品仕様】
OPP入
商品サイズ: 約 8.7×8.7×2.2 cm
限定品



O-25 バッグハンガーハート

89-0036 (税込 ¥363)
参考上代 ¥1,700 → **¥330**
入数: 100
1個から OK
【商品仕様】
OPP入
商品サイズ: 約 4.7×4.1 cm
限定品



O-26 バッグハンガースクエア

89-0033 (税込 ¥374)
参考上代 ¥1,700 → **¥340**
入数: 100
1個から OK
【商品仕様】
OPP入
商品サイズ: 約 4.5×4.5 cm
限定品



O-27 バッグハンガーヘキサゴン

89-0034 (税込 ¥385)
参考上代 ¥1,700 → **¥350**
入数: 100
1個から OK
【商品仕様】
OPP入
商品サイズ: 約 4.5 cm
限定品



O-28 バッグハンガーフラワー

89-0035 (税込 ¥385)
参考上代 ¥2,000 → **¥350**
入数: 100
1個から OK
【商品仕様】
OPP入
商品サイズ: 約 4.5×4.5 cm
限定品



O-29 バッグハンガーキュート

89-0032 (税込 ¥438)
参考上代 ¥2,200 → **¥398**
入数: 100
1個から OK
【商品仕様】
OPP入
商品サイズ: 約 4.5×4.5 cm
限定品



O-30 グローブホルダー

89-0071 (税込 ¥438)
参考上代 ¥1,800 → **¥398**
入数: 100
1個から OK
【商品仕様】
OPP入/限定品

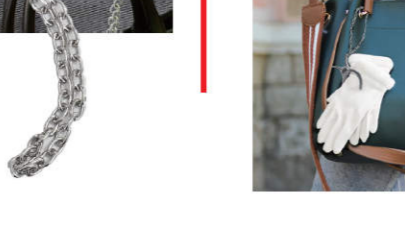

O-31 カラビナ付9LEDライト

89-0092 (税込 ¥383)
参考上代 ¥1,800 → **¥348**
入数: 100
1個から OK
【商品仕様】
化粧箱入/箱サイズ: 約 3×9.7×3 cm
本体サイズ: 約 2.5×9 cm
本体色: ブラック
単四電池 3 本使用 (別売)



O-32 エコ・シリコンラップ 3P

AAF0014 (税込 ¥429)
参考上代 ¥オープン → **¥390**
入数: 60
1個から OK
【商品仕様】
箱入/限定品
箱サイズ: 18×18×3.4 cm *3 枚組
(大 15 cm・中 10 cm・小 7 cm 3 cm 伸びます。)



O-33 ギャルソンエプロン

SP0648 (税込 ¥438)
参考上代 ¥オープン → **¥398**
入数: 100
1個から OK
【商品仕様】
本体サイズ: 40×80 cm
種類 (ロータス・フラワー・ベイズリー)
*インド綿使用/限定品



O-34 ワールドカップニットマフラー

ADD0001 (税込 ¥438)
参考上代 ¥3,800 → **¥398**
入数: 100
1個から OK
【商品仕様】
本体サイズ: 164×16 cm
PP 袋入/日本のみ/限定品
made in KOREA



O-35 バスルーム手すり

83-0037 (税込 ¥438)
参考上代 ¥オープン → **¥398**
入数: 40
1個から OK
【商品仕様】
箱入/箱: 8.5×9.7×29.5 cm
本体: 長さ約 29.5 cm
限定品



O-36 ひんやりハンドクーラー

84-0043 (税込 ¥539)
参考上代 ¥2,980 → **¥490**
入数: 60
1個から OK
【商品仕様】
PK サイズ: 約 9×5×16.5 cm
本体色: 水色・黒・ピンク 3 色アソート
化粧箱入/単 3 電池 4 本使用 (別売)



O-37 白元 野菜の農薬減らし

ACD0002 (税込 ¥328)
参考上代 ¥1,180 → **¥298**
入数: 40
1個から OK SDGs 商品
【商品仕様】
限定品
※1 セット出し
(本体 1 個 + 詰替え用 2 個)



O-38 ペットブラシ

83-0049 (税込 ¥548)
参考上代 ¥2,000 → **¥498**
入数: 120
1個から OK
【商品仕様】
ブリスター入/本体サイズ: 約 6.5 cm
ブリスターパックサイズ: 底辺約 7×6 cm
高さ約 24.5 cm / 限定品



O-39 シュレッダーバサミ 3 枚刃

84-0026 (税込 ¥605)
参考上代 ¥1,600 → **¥550**
入数: 100
1個から OK
【商品仕様】
化粧箱入/箱サイズ: 約 8.5×18.5×1 cm
本体サイズ: 全長 17.5 cm / 限定品



O-40 電池式カイロ

89-0045 (税込 ¥616)
参考上代 ¥1,980 → **¥560**
入数: 100
1個から OK
【商品仕様】
箱入/本体サイズ: 約 7.5×2.5 cm
4 色アソート/単三電池 2 本 (別売)/限定品



O-41 ワンダーハンガー

83-0035 (税込 ¥638)
参考上代 ¥1,980 → **¥580**
入数: 48 単位
1個から OK
【商品仕様】
箱入・8 個セット



A 新商品
B 受注生産品
C シーズンアイテム
D スマートフォングッズ
E ライト/防災/防犯
F アウトドア/傘
G ボールペン
H ステーショナリー
I 暮らし/生活用品
J ファッション/コスメ
K 衛生/セルフケア
L キャラクター/玩具
M アウトレットギフト
N 食料品
O 特別価格商品
P サイネージング

A 新商品
B 受注生産品
C シーズンアイテム
D スマートフォングッズ
E ライト/防災/防犯
F アウトドア/傘
G ボールペン
H ステーショナリー
I 暮らし/生活用品
J ファッション/コスメ
K 衛生/セルフケア
L キャラクター/玩具
M アウトレットギフト
N 食料品
O 特別価格商品
P サイネージング

O-42 スパイダー型ホルダー

89-0070 (税込 ¥658)
参考上代 ¥2,000 → ¥598
入数: 100

1個から OK
【商品仕様】
プリスター入 / 黒・白 (2色アソート)
本体サイズ: 21.5×17.5×1.5 cm
限定品



O-43 ビューティーアクション美脚用

83-0051 (税込 ¥658)
参考上代 ¥1,800 → ¥598
入数: 100

1個から OK
【商品仕様】
プリスター入 / 黒・白 (2色アソート)
本体サイズ: 18×39×7 cm
限定品



O-44 額入り絵画 A

86-0011 (税込 ¥658)
参考上代 ¥オープン → ¥598
入数: 40

1個から OK
【商品仕様】
本体: 42×52cm / 40柄アソート
限定品



O-45 ダミー防犯カメラ

87-0009 (税込 ¥759)
参考上代 ¥1,000 → ¥690
入数: 100

1個から OK
【商品仕様】
化粧箱入
箱サイズ: W10.5×D5.5×H20.5cm
限定品



O-46 不織布くつ入れケース

83-0077 (税込 ¥768)
参考上代 ¥1,800 → ¥698
入数: 64(32×2)単位

1個から OK
【商品仕様】
本体: 70×60×15 cm
限定品



O-47 新ワールドクック携帯型

87-0008 (税込 ¥781)
参考上代 ¥3,300 → ¥710
入数: 100

1個から OK
【商品仕様】
化粧箱入 / 本体サイズ: 9×9×2cm
テスト電池切れ / CR2025×1個使用 (別売)
限定品



O-48 iPhone 変換ケーブル

92-0104 (税込 ¥847)
参考上代 ¥1,800 → ¥770
入数: 100

1個から OK
【商品仕様】
箱入
3.5mm 端子 + iPhone 端子タイプ / 限定品



O-49 5種 USB ケーブル

86-0059 (税込 ¥858)
参考上代 ¥1,980 → ¥780
入数: 100

1個から OK
【商品仕様】
箱入
パッケージサイズ: 17.5×8×2cm
対応: iPhone5&6, iPad,
iPhone4 & iOD, Note3, Samsung
充電用 / 本体色: 白



O-50 ハンドラベラー

83-0102 (税込 ¥858)
参考上代 ¥5,000 → ¥780
入数: 10

1個から OK
【商品仕様】
化粧箱入 / 赤・青・黄 (3色アソート) / 限定商品
ラベラー玉 195円/100単位



O-51 ワインタオル

84-0045 (税込 ¥878)
参考上代 ¥1,980 → ¥798
入数: 88

1個から OK
【商品仕様】
化粧箱入 / 本体サイズ: 約 70×30 cm
箱サイズ: 約 27.5×8×7.5 cm / 限定品



O-52 健康管理計算機

ADI0001 (税込 ¥878)
参考上代 ¥2,980 → ¥798
入数: 10

1個から OK
【商品仕様】
箱入 / 機能: 身体肥満度計算・表出 / 正常体重
範囲の提示 / 過剰体重量の計算 / 腹部肥満度測定
(WHR) / 脈拍測定 / 12桁一般電子計算機
テスト電池切れ / CR2032×1個 (別売) / 限定品



O-53 ZANOBETTI バスタオル

I-Z2000-1 (税込 ¥880)
参考上代 ¥2,000 → ¥800
入数: 50

1個から OK
【商品仕様】
Z-2000-1 / 箱入 / 箱サイズ: 約 24×33×6cm
本体サイズ: 約 60×120cm / 限定品



O-54 ジムトナーヘッダー付 PP 袋入り

HRD0007 (税込 ¥1,078)
参考上代 ¥オープン → ¥980
入数: 20

1個から OK
【商品仕様】
PP 入 / 本体サイズ: 約 11.3×50×13cm
素材: ソフトラバー / 限定品



O-55 コンパクトスピーカー&自撮りライト

85-0023 (税込 ¥1,078)
参考上代 ¥1,800 → ¥980
入数: 50

1個から OK
【商品仕様】
本体サイズ: 約 4.5×4.5×3.2 cm / 4色アソート
(桃・金・白・黒) / 自撮りライト点灯5ボタン
(白・橙ライト) / 充電内蔵 / 充電用コード付属

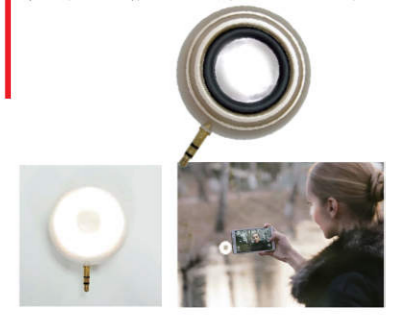

O-56 ボディパワーバー

ABA0013 (税込 ¥1,045)
参考上代 ¥2,800 → ¥950
入数: 4

1個から OK
【商品仕様】
箱入 / 箱サイズ: H112×W26×D6cm
限定商品



O-57 adidas バレーボール AV507NO

ACK0001 (税込 ¥1,518)
参考上代 ¥2,700 → ¥1,380
入数: 24

1個から OK
【商品仕様】
5号球 / 本体色: 紺 × オレンジ貼り
人工皮革 / タイ製 / 限定商品



O-58 新型スケートボードセパレート

86-0013 (税込 ¥2,189)
参考上代 ¥19,800 → ¥1,990
入数: 10

1個から OK
【商品仕様】
5号球 / 本体色: 紺 × オレンジ貼り
人工皮革 / タイ製 / 限定商品



O-59 コンパクトデジタル体重計

89-0047 (税込 ¥2,068)
参考上代 ¥2,880 → ¥1,800
入数: 20

1個から OK
【商品仕様】
化粧箱入
2柄アソート (ハートピンク、ピアノ黒)
本体サイズ: 約 23.5×19 cm (表示部分引出時)
限定品



O-60 ドライブレコーダー

96-0037 (税込 ¥3,718)
参考上代 ¥9,800 → ¥3,380
入数: 50

1個から OK
【商品仕様】
化粧箱入 / モニター: 2.5 インチ
本体厚さ: 約 2 cm / 日本語説明書あり
セット内容: 本体、シガープラグ
吸盤スタンド、説明書 / 本体再生可能 / 限定品



O-61 化粧筆 16本セット (プロ仕様)

89-0048 (税込 ¥4,378)
参考上代 ¥12,000 → ¥3,980
入数: 10

1個から OK
【商品仕様】
PP 入 / ボーチサイズ: 約 27×17×3 cm
重量: 約 470 g / 限定品



A 新商品
B 受注生産品
C シーズンアイテム
D スマートフォングッズ
E ライト/防災/防犯
F アウトドア/傘
G ボールペン
H ステーションナリー
I 暮らし/生活用品
J ファッション/コスメ
K 衛生/セルフケア
L キャラクター/玩具
M アウトレットギフト
N 食料品
O 特別
P サイネージング

A 新商品
B 受注生産品
C シーズンアイテム
D スマートフォングッズ
E ライト/防災/防犯
F アウトドア/傘
G ボールペン
H ステーションナリー
I 暮らし/生活用品
J ファッション/コスメ
K 衛生/セルフケア
L キャラクター/玩具
M アウトレットギフト
N 食料品
O 特別
P サイネージング



タブレットやリモコン等を置けるテーブル付き

- 32～65インチ対応
- 安全で倒れにくい大型テレビスタンド
- 取り付け高さ5段階調節
- モニターの回転可能（横縦OK）

※形は変更になる場合がございます。

P-01 サイネージ&モニタースタンド（キャスター付）

品番：価格表横参照 (税込 ¥43,780)

参考上代 ¥78,000 → **¥39,800**

申込単位：1単位

箱入り /

■サイズ：幅90×奥行60×高さ120cm（キャスター込）

■棚板サイズ：幅45×奥行30cm

■床から棚板までの高さ調節可能

■TV適用サイズ：32～65型まで

■カラー：サテンブラック

■取付ピッチ：100mm×5段階

■重量：20kg

■移動脚：1枚

■棚板厚：20mm

■材質：スチール製

■生産国：中国製

■キャスター：φ100（後輪Wストッパー付）

■付属品：

組立ビス一式

組立工具一式（ドライバー、六角レンチ大/小）

取扱説明書1部

組立説明書1部

サイネージ	税別
32インチ	上代 ¥298,000 → ¥220,000
43インチ	上代 ¥398,000 → ¥268,000
50インチ	上代 ¥428,000 → ¥330,000
65インチ	上代 ¥398,000 → ¥580,000

リネン対応

※洗濯テスト済!!

本物

高級ホテルタオル

いつか自宅で使ってみたかった！
1枚からお求めいただけます

海外工場数社と提携し、輸入タオルの展開を始めました。

厚みや色、縫製など細部まで品質にこだわり、洗いに耐えられる強度と
きれいな白度で織り上げました。

長年にわたり積み上げてきたノウハウや現地との繋がりを活かし、
直販での仕入ルートを確認することで、高品質な商品を安価でご提供しております。

※ギフト箱に入れて包装のし掛けやOPP入れ、お年賀、タオル等にもご使用いただけます。

	バスタオル	フェイスタオル
カラー	ホワイト	ホワイト
サイズ	70×135cm	34×86cm
目付	1500匁（約469g）	350匁（109g）
糸番手	パイル16S	パイル16S
入数	40枚 / 箱	150枚 / 箱
価格	参考上代 ¥3,800 ↓ 1,280円	参考上代 ¥980 ↓ 298円

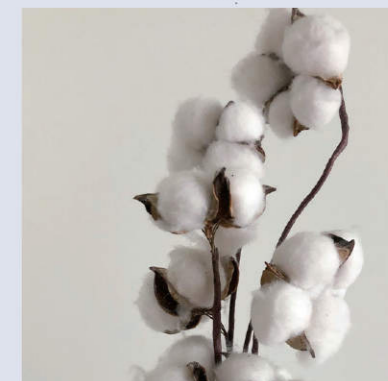
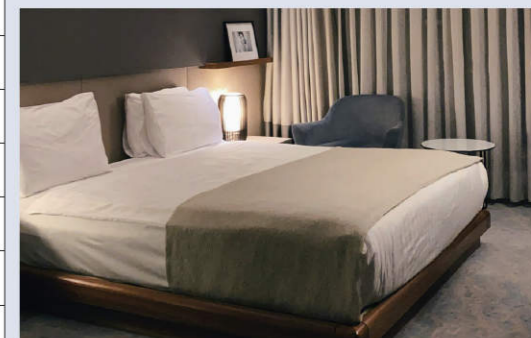

セミオーダードレスも破格！ドレス以外アクセサリやヴェールもございます

ウェディングドレス

新婦様採寸後オリジナル作成

パーティードレスも承ります。お気軽にお問い合わせください。

¥9,800~

(税込 ¥10,780~)



<http://www.nx-phase.com/>
QRからの接続はこちら→

